

DMX6523DABS

MONITOR WITH RECEIVER

Quick Start Guide

ÉCRAN AVEC RÉCEPTEUR

Guide de démarrage rapide

MONITOR MIT EMPFÄNGER

Kurzanleitung

MONITOR MET ONTVANGER

Snelstartgids

JVCKENWOOD Corporation

- Updated information (the latest Instruction Manual, system updates, new functions, etc.) is available from
- Des informations actualisées (le dernier mode d'emploi, les mises à jour du système, les nouvelles fonctions, etc.) sont disponibles sur
- Die aktuellsten Informationen (die neueste Bedienungsanleitung, Systemupdates, neue Funktionen usw.) finden Sie unter
- Bijgewerkte informatie (de meest recente gebruiksaanwijzing, systeemupdates, nieuwe functies, enz.) is beschikbaar op



<<https://www.kenwood.com/cs/ce/>>

Model name indication position

See **Removing the trim plate (P.19)**

Position d'indication du nom du modèle

Voir **Retrait de la plaque de garniture (p.39)**

Anzeigeposition der Modellbezeichnung

Siehe **Entfernen der Zierrafel (S.59)**

Model naam indicatie positie

Zie **Verwijderen van de afwerkingsplaat (P.79)**

Trim plate
Plaque de garniture
Zierrafel
Afwerkingsplaat

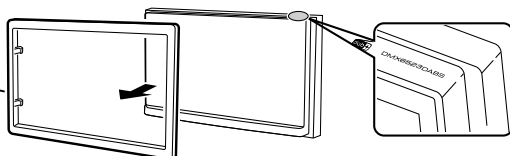

Important Notice on Software

Software License on This Product

The software embedded in this product comprises a number of independent software components, each of which is copyrighted by JVCKENWOOD Corporation or by a third party.

This product uses software components that are based on an End-User License Agreement (hereinafter called "EULA") stipulated by JVCKENWOOD Corporation and by third parties.

The EULA dictates the availability of the source codes of free-software components as a prerequisite to distributing them in executable form under the terms of the GNU General Public License or the Lesser General Public License (hereinafter called "GPL/LGPL"). To get information about the software components that are subject to the terms of the GPL/LGPL, please visit the following Website:

Website URL <https://www2.jvckenwood.com/gpl/>

Queries concerning the contents of the source code or the like will not be accepted.

Please note that software components based on a EULA that is not subject to the terms of the GPL/LGPL or those that have been developed or created by JVCKENWOOD Corporation will be excluded from the scope of source code disclosure.

Because licenses to use software components distributed under the GPL/LGPL are offered to the customers for free of charge, no warranty is granted to the customers, whether explicitly or implicitly, to the extent of the applicable laws.

Unless otherwise stipulated by the applicable laws or agreed upon in writing, the copyright holders or those who are entitled to modify and redistribute the software components are not held responsible for any and all damages resulting from their use or from inability to use them. For more information about the terms of use of the software components, required items of compliance and so on, please refer to the GPL/LGPL.

Customers wishing themselves to use a software component that is subject to the GPL/LGPL embedded in this product are encouraged to read the terms of the corresponding license before use. Because each individual license is prescribed by a third party other than JVCKENWOOD Corporation, the original (English) of the license is presented.

EULA

Software License Agreement

JVCKENWOOD Corporation (hereinafter called "Licensor") holds either the copyright to the embedded software or the right to sublicense it. This agreement establishes the conditions under which the customer uses this "Licensed Software."

The customer shall agree to the terms of this license agreement before proceeding to use Licensed Software.

This agreement is deemed to have taken effect when the customer (hereinafter called "User") has used a product implementation of Licensed Software.

The Licensed Software may contain software Licensor has been licensed to use by third parties directly or indirectly. Some third parties may have terms of use prescribed for their customers, apart from this Software License Agreement. This agreement does not apply to such software. Be sure to consult "Important Notice on Software" as presented separately.

Article 1 (General)

Licensor grants to User a non-exclusive, non-assignable right of use Licensed Software within the country where the User purchases the Product (hereinafter the "Country") (except for the exception provided for in Paragraph 1, Article 3).

Article 2 (Right of Use)

1. The rise of use granted under this agreement is the right to use Licensed Software in this product.
2. User may not duplicate, copy, modify, add to, translate or otherwise alter, or loan licensed Software and the associated literature in whole or in part.
3. Use of Licensed Software is limited to a private extent, and Licensed Software may not be distributed, licensed or sublicensed for any purposes whatsoever, including commercial use.
4. User shall use Licensed Software as per the instruction manual or instructions given in the help file and may not use or duplicate data in violations of the regulations of the Copyright Law or other governing laws by using Licensed Software in whole or in part.

Article 3 (Terms of License)

1. In assigning this product, User may not retain the original copy of the embedded Licensed Software (including associated literature, updates and upgrades) and any duplicates and associated literature with regard to the license to use Licensed Software. User may transfer Licensed Software only to the condition of binding the assignee to abide by the terms of this Software License Agreement.
2. User may not reverse-engineer, disassemble, decompile or otherwise analyze the source code of Licensed Software.

Article 4 (Rights to Licensed Software)

All rights to Licensed Software and the associated literature, including copyrights, shall reside with Licensor or the original right holder who has granted the Right of Use and right to sublicense to Licensor (hereinafter referred to as "Original Right Holder"), and User does not have any rights other than Right of Use granted hereunder with regard to Licensed Software and the associated literature.

Article 5 (Exemption Granted to Licensor)

1. Licensor and Original Right Holder do not assume any responsibility for damages caused to User or third parties resulting from the exercise by User of the license granted hereunder, unless otherwise provided by any law to the contrary.
2. Licensor does not warrant Licensed Software to be merchantable, compatible and fit for specific purposes.

Article 6 (Responsibility for Third Parties)

If disputes over the infringement of third parties' intellectual property rights, such as copyrights and patent rights, arise out of the use of Licensed Software by User, User shall resolve these disputes at User's own expenses while keep Licensor and Original Right Holder harmless.

Article 7 (Secrecy Obligation)

User shall keep confidential Licensed Software provided hereunder, information contained in the associated literature or the like and those provisions of this agreement not yet in public knowledge and may not disclose or leak these to third parties without prior written consent from Licensor.

Article 8 (Cancellation of the Agreement)

Licensor reserves the right to cancel this agreement forthwith and claim compensation from User for the damages caused by such cancellation when User:

- (1) Breaches any of the provisions of this agreement, or
- (2) Has received a petition for seizure, provisional seizure, provisional disposition or any other kind of compulsory execution.

Article 9 (Destruction of Licensed Software)

If this agreement is terminated under the provision of the foregoing paragraph, User shall destroy Licensed Software, along with all associated literature and its duplicates, within two (2) weeks from the date of termination.

Article 10 (Copyright Protection)

1. Copyrights and all other intellectual property rights relating to Licensed Software shall reside with Licensor and Original Right Holder and in no circumstances with User.
2. User shall abide by the laws relating to copyrights and intellectual property rights in using Licensed Software.

Article 11 (Export Control)

1. Licensed Software and the associated literature or the like may not be exported to places outside the Country (including transmission outside the Country over the Internet or the like).
2. User agrees that Licensed Software is subject to export controls imposed by the Country and the United States of America.
3. User agrees to comply with all the international and domestic laws that apply to this software (U.S. Export Administration Regulations and regulations established by the U.S., the Country and their governmental agencies regarding usage by end users and export destinations).

Article 12 (Miscellaneous)

1. Even if this agreement is invalidated in part by law, all other provisions shall remain in effect.
2. Licensor and User shall consult each other in good faith to resolve any matters not provided for in this agreement or questions arising from the interpretation of this agreement.
3. Licensor and User agree that this agreement is governed by the law of Japan and that all disputes involving claims and obligations that may arise out of this agreement will be settled by arbitration at the Tokyo District Court as the court of first instance.

Before Use

About the Quick start guide

This Quick Start Guide describes basic functions of this unit.

For detailed operations and information, refer to the INSTRUCTION MANUAL on the following website:

<https://www.kenwood.com/cs/ce/>



The Instruction manual is subject to change for modification of specifications and so forth. Be sure to download the latest edition of the Instruction manual for reference.

How to read this manual

- The screens and panels shown in this manual are examples used to provide clear explanations of the operations. For this reason, they may be different from the actual screens or panels used, or some display patterns may be different.
- **Indication language:** English indications are used for the purpose of explanation. You can select the indication language from the **SETUP** menu. See Instruction Manual.



This symbol on the product means there are important operating and maintenance instructions in this manual.

Be sure to carefully read instructions in this manual.

Precautions

▲ WARNINGS

■ To prevent injury or fire, take the following precautions:

- To prevent a short circuit, never put or leave any metallic objects (such as coins or metal tools) inside the unit.

- Do not watch or fix your eyes on the unit's display when you are driving for any extended period.
- If you experience problems during installation, consult your KENWOOD dealer.

■ Precautions on using this unit

- When you purchase optional accessories, check with your KENWOOD dealer to make sure that they work with your model and in your area.
- You can select language to display menus, audio file tags, etc. See Instruction Manual.
- The Radio Data System or Radio Broadcast Data System feature won't work where the service is not supported by any broadcasting station.

■ Protecting the monitor

- To protect the monitor from damage, do not operate the monitor using a ball point pen or similar tool with the sharp tip.

■ Cleaning the unit

- If the faceplate of this unit is stained, wipe it with a dry soft cloth such as a silicon cloth. If the faceplate is stained badly, wipe the stain off with a cloth moistened with neutral cleaner, then wipe it again with a clean soft dry cloth.

NOTE

- Applying spray cleaner directly to the unit may affect its mechanical parts. Wiping the faceplate with a hard cloth or using a volatile liquid such as thinner or alcohol may scratch the surface or erase screened print.

■ How To Reset Your Unit

- If the unit or the connected unit fails to operate properly, reset the unit. Press the <Reset> button. The unit returns to factory settings.

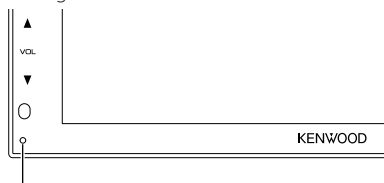

Reset button

Basic Operations

Turning on the Unit

- 1 Press the **HOME** button.
 - The unit is turned on.

● To turn off the unit:

- 1 Press and hold the **HOME** button.

NOTE

- If it is your first time turning the unit on after installation, it will be necessary to perform Initial setup (P.7).

Functions of the Buttons on the Front Panel

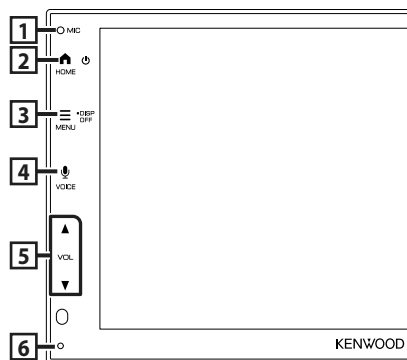

	Name • Motion
1	Built-in microphone <ul style="list-style-type: none"> • Speak via Bluetooth hands-free mode when a Bluetooth telephone is connected.
2	HOME <ul style="list-style-type: none"> • Displays the HOME screen • Press and hold to turn off the power. • When the power off, turns the power on.
3	MENU <ul style="list-style-type: none"> • Displays the popup menu screen. • Press and hold to turn off the screen.
4	VOICE <ul style="list-style-type: none"> • Displays the Voice Recognition screen. • When neither Apple CarPlay, Android Auto™, nor a Bluetooth Hands-Free phone is connected, pressing and holding displays Bluetooth pairing waiting dialog.

	Name • Motion
5	▼, ▲ (VOL) <ul style="list-style-type: none"> • Adjusts volume. • The volume will go up until 15 when you keep pressing ▲.
6	Reset <ul style="list-style-type: none"> • If the unit or the connected unit fails to operate properly, the unit returns to initial settings when this button is pressed.

NOTE

- Noise inside the vehicle during a call may affect call quality. If call quality is poor, we recommend setting the air conditioner's fan to the lowest setting.

HOME screen descriptions

Most functions can be performed from the HOME screen.



- 1 • Displays the source selection screen. (P.6)
- 2 • Short-cut playback source icons (P.9)
- 3 • Displays the Hands Free screen. (P.9)
 - When connecting as Apple CarPlay or Android Auto, it works as a phone provided in Apple CarPlay or Android Auto.

Select the playback source



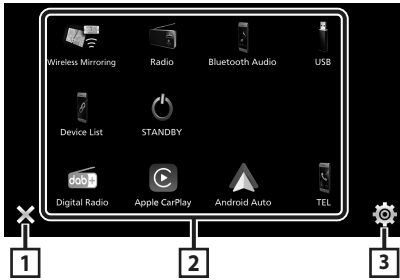

1 Touch on the HOME screen.



- 1** • Returns to previous screen.
- 2** • Changes the playback source.
- 3** • Displays the SETUP Menu screen.

From the screen, you can select the following sources and functions.

	<ul style="list-style-type: none"> • Switches to the Digital Radio broadcast. (P.8)
	<ul style="list-style-type: none"> • Switches to the Apple CarPlay screen from the connected iPhone.
	<ul style="list-style-type: none"> • Switches to the Android Auto screen from the connected Android smartphone.
	<ul style="list-style-type: none"> • Displays the Hands Free screen. (P.9) When neither Apple CarPlay, Android Auto, nor a Bluetooth Hands-Free phone is connected, displays "Disconnected" message in the TEL screen. When connecting as Apple CarPlay or Android Auto, it works as a phone provided in Apple CarPlay or Android Auto.
	<ul style="list-style-type: none"> • Switches to the Wireless Mirroring screen from the connected iPhone or Android smartphone. It is necessary to connect iPhone or Android smartphone with "MirrorAPP+™" application installed.
	<ul style="list-style-type: none"> • Switches to the Radio broadcast. (P.8)
	<ul style="list-style-type: none"> • Plays a Bluetooth audio player.

	<ul style="list-style-type: none"> • Plays files on a USB device.
	<ul style="list-style-type: none"> • Plays an iPhone. If the iPhone is connected via USB when the CarPlay function is set to off on the iPhone side, the USB source will change to the iPhone source. Only some functions of the USB source can be used with the iPhone source.
	<ul style="list-style-type: none"> • Displays the Device List screen.
	<ul style="list-style-type: none"> • Puts the unit in standby.

Getting Started

Initial setup

Perform this setup when you use this unit first time.

1 Set each item as follows.



■ Language

Select the language used for the control screen and setting items. Default is “**British English(en)**”.

- 1 Touch **Language**.
- 2 Select the desired language.
- 3 Touch **Close**.

■ Clock

Sets the synchronization of the clock and adjusts it.

For detailed operation, see **Calendar/clock settings (P.7)**.

■ Camera

Set the parameters for the camera.

- 1 Touch **Camera**.
- 2 Set each item and touch .

For detailed operation, see Instruction Manual.

■ DEMO

Set the demonstration mode. Default is “ON”.

- 1 Touch **DEMO** and set **ON** or **OFF**.

2 Touch Finish.

NOTE

- These settings can be set from the SETUP menu.

Calendar/clock settings

1 Press the **MENU** button.

- Popup menu appears.

2 Touch .

- SETUP Menu screen appears.

3 Touch **User Interface**.

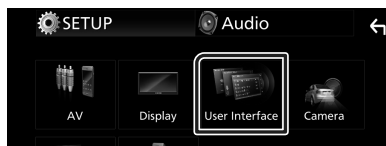

- User Interface screen appears.

4 Set each item as follows.

Scroll the page to show hidden items.

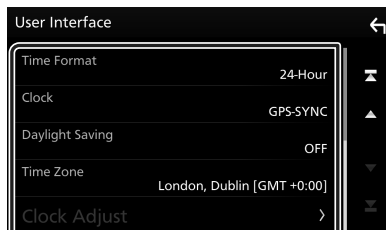

■ Time Format

Select the time display format.

12-Hour / 24-Hour (Default)

■ Clock

GPS-SYNC (Default): Synchronizes the clock time with the GPS.

Manual: Set the clock manually.

■ Daylight Saving

(Not used when the clock is set manually)

Activate this by selecting the additional time for daylight saving time (if available in your residential area).

OFF (Default)/ **+1 hr. / +30 min.**

■ Time Zone

Select the time zone.

■ Clock Adjust

If you select **Manual** for Clock, adjust the date and time manually.

Bluetooth Control

Register the Bluetooth device

It is necessary to register the Bluetooth audio player or cell-phone to this unit before using the Bluetooth function.

- 1 Turn on the Bluetooth function on your smartphone/cell-phone.
- 2 Search the unit ("DMX*****") from your smartphone/cell-phone.
- 3 Operate your smartphone/cell-phone according to the displayed messages.
 - Confirm the request on the smartphone/cell-phone.

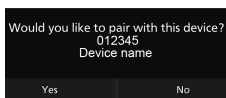

- 4 Touch **Yes**.

Switch the connected device

If two or more Bluetooth devices have been registered, select the device to be used.

- 1 Touch **Device List** on the Connection Setup screen.
- 2 Touch the icon of the device you want to connect.

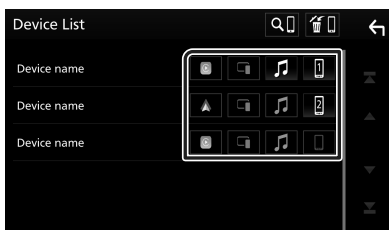

- The function icon of the connected device will light up.
- Bluetooth Hands-Free phone:
 - Bluetooth Audio:
 - Apple CarPlay:
 - Android Auto:
 - Wireless Mirroring:

To delete the registered Bluetooth device

- 1 Touch on the Device List screen.

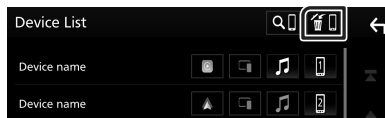

- 2 Touch the device name to delete.

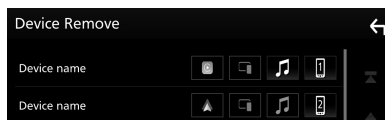

- Confirmation message appears.

- 3 Touch **Yes**.

Using Hands-Free Unit

You can use telephone function by connecting the Bluetooth telephone to this unit.

NOTE

- While Apple CarPlay or Android Auto is being connected, Bluetooth Hands-Free function cannot be used. Only Apple CarPlay or Android Auto Hands-Free function can be used.

Make a call



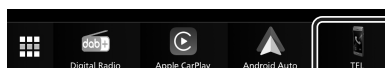



- 1 Touch .

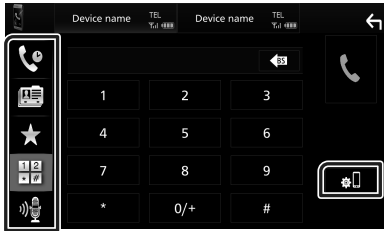



- Hands Free screen appears.

2 Select a dialing method.



-  : Call using call records
-  : Call using the phonebook
-  : Call using the preset number
-  : Call by entering a phone number
-  : Voice Recognition
-  : Device List

Receive a call

- 1 Touch  to answer a phone call or  to reject an incoming call.

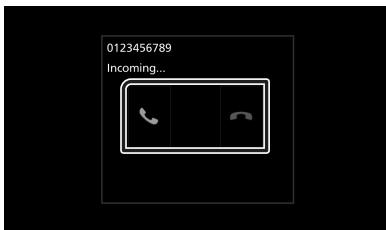

APPS

Apple CarPlay Operation

Apple CarPlay is a smarter, safer way to use your iPhone in the car. Apple CarPlay takes the things you want to do with iPhone while driving and displays them on the screen of the product. You can get directions, make calls, send and receive messages, and listen to the music from iPhone while driving. You can also use Siri voice control to make it easier to operate iPhone.

For details about Apple CarPlay, visit <https://www.apple.com/ios/carplay/>.

NOTE

- If your iPhone isn't working the way you want, try restarting it by turning it off and then turning it back on.

■ Preparation

Wired connection

- 1 Connect your iPhone with the USB cable that matches the connector. (P.22)
- 2 Unlock your iPhone.

NOTE

- Depending on the iPhone connector, use a genuine Apple Lightning-USB cable or a USB-IF certified USB-C® to USB-A USB cable. If you use non-certified cable, it may not work properly.

Wireless connection

You can select the iPhone registered in **Device List** and use it as the Apple CarPlay device. See **Register the Bluetooth device (P.9)** and **Switch the connected device (P.9)**.

NOTE

- Turn on the Bluetooth function and Wi-Fi function of an iPhone.
- If two or more iPhone have been registered, select the iPhone to be used as the **Apple CarPlay** source. See **Switch the connected device (P.9)**.
- It is necessary to connect the GPS antenna in order to use a wireless Apple CarPlay.
- When the Wi-Fi connection becomes unavailable, the HOME screen is displayed.
- You cannot use Apple CarPlay if the function is turned off by operating the iPhone at functional setup.

■ Operation buttons and available Apps on the home screen of Apple CarPlay

You can use the Apps of the connected iPhone. The items displayed and the language used on the screen differ among the connected devices. To enter Apple CarPlay mode, touch **Apple CarPlay** icon in the source selection screen. (P.6)



- Displays the home screen of Apple CarPlay.
- Touch and hold to activates Siri.

2 Application buttons

Starts the application.

3 HOME

Exits the Apple CarPlay screen and displays the Home screen.

* The icon design may change depending on the iOS version.

To exit the Apple CarPlay screen

- 1 Press the **HOME** button.

Switch to the Apple CarPlay screen while listening to another source

- 1 Press the **HOME** button.
 - HOME screen appears.
- 2 Touch **Apple CarPlay**.



NOTE

- When the Apple CarPlay screen is displayed while listening to sound from another source, if you operate an app that produces sound through Apple CarPlay, the source will switch to Apple CarPlay.

Android Auto™ Operation

Android Auto enables you to use functions of your Android smartphone convenient for driving. You can easily access route guidance, make calls, listen to music, and access convenient functions on the Android smartphone while driving.

For details about Android Auto, visit <https://www.android.com/auto/> and <https://support.google.com/androidauto>.

NOTE

- If your Android smartphone isn't working the way you want, try restarting it by turning it off and then turning it back on.

Preparation

Wired connection

- 1 Connect an Android smartphone via USB terminal. (P.22)
 - To use the hands-free function, connect the Android smartphone via Bluetooth.
- 2 Unlock your Android smartphone.

Wireless connection

You can select the Android smartphone registered in **Device List** and use it as the Android Auto device. See **Register the Bluetooth device (P.9)** and **Switch the connected device (P.9)**.

NOTE

- Turn on the Bluetooth function and Wi-Fi function of Android smartphone.
- If two or more Android smartphones have been registered, select the Android smartphone to be used as the Android Auto source. See **Switch the connected device (P.9)**.
- When the Wi-Fi connection becomes unavailable, the HOME screen is displayed.

Operation buttons and available Apps on the Android Auto screen

You can perform the operations of the Apps of the connected Android smartphone. The items displayed on the screen differ among the connected Android smartphone.

To enter Android Auto mode, touch **Android Auto** icon in the source selection screen. (P.6)

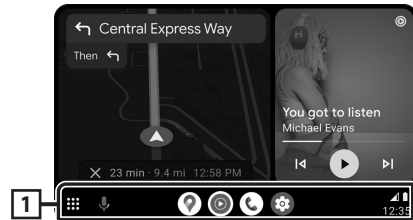

1 Application/information buttons

Starts the application or displays information.

To exit the Android Auto screen

1 Press the **HOME** button.

Switch to the Android Auto screen while listening to another source

1 Press the **HOME** button.
➤ HOME screen appears.

2 Touch **Android Auto**.

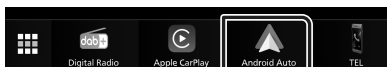

NOTE

- When the Android Auto screen is displayed while listening to sound from another source, if you operate an app that produces sound through Android Auto, the source will switch to Android Auto.

Wireless Mirroring Operation for iPhone

You can display and control the App on the unit while your iPhone is connected via Bluetooth. To use Wireless Mirroring, follow the instructions on your iPhone.

NOTE

- When using Wireless Mirroring, park in a safe place. While driving, an iPhone screen will not appear on this unit's display.
- Some content and applications may not display or output sound due to copyright reasons.
- If your iPhone isn't working the way you want, try restarting it by turning it off and then turning it back on.

Preparation



1 **Download Mirroring App from the App store.**

Install the latest version of the Mirroring application "MirrorAPP+" on your iPhone.

NOTE

- Go to the MirrorAPP+ web page on the App Store to confirm compatibility.
- This application is not provided by JVCKENWOOD. JVCKENWOOD is not liable for any damages incurred by the customer in connection with the use of the application, except in cases where such damages are caused by JVCKENWOOD's willful misconduct or gross negligence.

Connecting an iPhone

- 1 Press the **MENU** button.
➤ Popup menu appears.
- 2 Touch .
➤ The Device List screen appears.
- 3 Touch .
- 4 **Launch Mirroring App on your iPhone.**
Your iPhone will connect to the unit's Wi-Fi.
Touch **Screen Mirror** to start Mirroring App.
Touch **Start Broadcast** to start capturing your iPhone screen.
You can display the same screen of the iPhone on the monitor of the unit.

5 Start to enjoy Mirroring.

NOTE

- When an advertisement appears, touch the **Close** to close it.
- When you lock iPhone screen orientation, please unlock it.

Mirroring Operation

- 1 **Operate your iPhone to activate Mirroring App, then connect to this unit.**
- 2 Press the **HOME** button.
- 3 Touch .
- 4 Touch **Wireless Mirroring**.

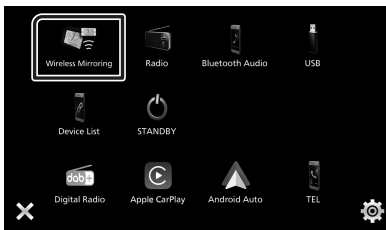

Wireless Mirroring Operation for Android Smartphone

You can display and control the App on the unit while your Android smartphone is connected via Bluetooth.

To use Wireless Mirroring, follow the instructions on your Android smartphone.

NOTE

- When using Wireless Mirroring, park in a safe place. While driving, an Android smartphone screen will not appear on this unit's display.
- Some content and applications may not display or output sound due to copyright reasons.
- If your Android smartphone isn't working the way you want, try restarting it by turning it off and then turning it back on.

Preparation



1 Download Mirroring App from the Google Play.

Install the latest version of the Mirroring application "MirrorAPP+" on your Android smartphone.

NOTE

- Go to the MirrorAPP+ web page on the Google Play to confirm compatibility.
- This application is not provided by JVCKENWOOD. JVCKENWOOD is not liable for any damages incurred by the customer in connection with the use of the application, except in cases where such damages are caused by JVCKENWOOD's willful misconduct or gross negligence.

Connecting an Android smartphone

- 1 Press the **MENU** button.
 - Popup menu appears.
- 2 Touch  .
 - The Device List screen appears.
- 3 Touch  .
- 4 Launch **Mirroring App** on your **Android Smartphone** and scan the **QR code** with the app.

Your Android smartphone will connect to the unit's Wi-Fi.

Touch **Start now** to start capturing your Android screen.

- 5 Start to enjoy **Mirroring**.

NOTE

- When an advertisement appears, touch the **Close** to close it.

Mirroring Operation

- 1 Operate your **Android smartphone** to activate **Mirroring App**, then connect to this unit.
- 2 Press the **HOME** button.
- 3 Touch  .
- 4 Touch **Wireless Mirroring**.

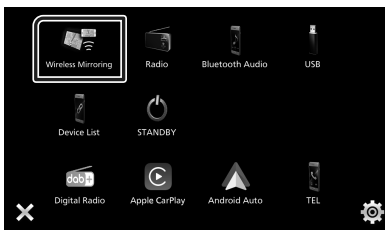

- After the app's advertisement ends, you can display the same screen of the Android smartphone on the monitor of the unit.

Connection/ Installation

This section is for the professional installer. For safety's sake, leave wiring and mounting to professionals. Consult the car audio dealer.

Before Installation

Before installation of this unit, please note the following precautions.

▲ WARNINGS

- If you connect the ignition wire (red) and the battery wire (yellow) to the car chassis (ground), you may cause a short circuit, that in turn may start a fire. Always connect those wires to the power source running through the fuse box.
- Do not cut out the fuse from the ignition wire (red) and the battery wire (yellow). The power supply must be connected to the wires via the fuse.
- When wiring wires, be sure to wrap insulating tape, to protect the insulation, around wires where they contact metal parts. Failure to do so may result in fire or electric shock.

▲ CAUTION

- Install this unit in the console of your vehicle. Do not touch the metal part of this unit during and shortly after the use of the unit. Metal part such as the heat sink and enclosure become hot.
- To prevent injury from sharp edges, etc., do not expose the skin on your arms and hands while installing this unit.
- Be careful not to pinch the harnesses during the installation.

NOTE

- Mounting and wiring this product requires skills and experience. For best safety, leave the mounting and wiring work to professionals.
- Make sure to ground the unit to a negative 12V DC power supply.
- Do not install the unit in a spot exposed to direct sunlight or excessive heat or humidity. Also avoid places with too much dust or the possibility of water splashing.

- If the power is not turned ON ("There is an error in the speaker wiring. Please check the connections." is displayed), the speaker wire may have a short-circuit or touched the chassis of the vehicle and the protection function may have been activated. Therefore, the speaker wire should be checked.
- If your car's ignition does not have an ACC position, connect the ignition wires to a power source that can be turned on and off with the ignition key. If you connect the ignition wire to a power source with a constant voltage supply, such as with battery wires, the battery may be drained.
- If the console has a lid, make sure to install the unit so that the front panel will not hit the lid when closing and opening.
- If the fuse blows, first make sure the wires aren't touching to cause a short circuit, then replace the old fuse with one with the same rating.
- Insulate unconnected wires with vinyl tape or other similar material. To prevent a short circuit, do not remove the caps on the ends of the unconnected wires or the terminals.
- Connect the speaker wires correctly to the terminals to which they correspond. The unit may be damaged or fail to work if you share the ⊖ wires or ground them to any metal part in the car.
- When only two speakers are being connected to the system, connect the connectors either to both the front output terminals or to both the rear output terminals (do not mix front and rear). For example, if you connect the ⊕ connector of the left speaker to a front output terminal, do not connect the ⊖ connector to a rear output terminal.
- After the unit is installed, check whether the brake lamps, blinkers, wipers, etc. on the car are working properly.
- Do not press hard on the panel surface when installing the unit to the vehicle. Otherwise scars, damage, or failure may result.
- Reception may drop if there are metal objects near the Bluetooth antenna.

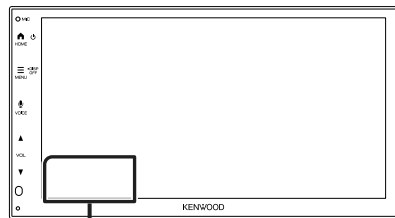

Bluetooth antenna unit

Supplied accessories for installation

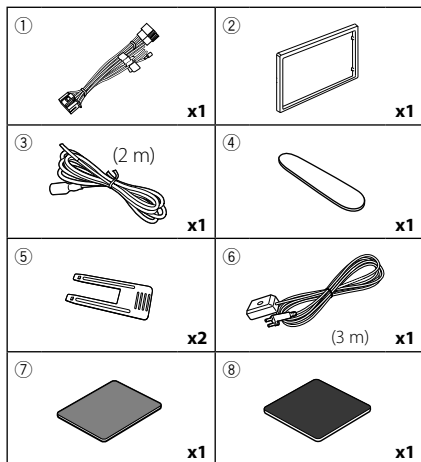

Installation procedure

- 1) To prevent a short circuit, remove the key from the ignition and disconnect the \ominus terminal of the battery.
- 2) Make the proper input and output wire connections for each unit.
- 3) Connect the wire on the wiring harness.
- 4) Take Connector B on the wiring harness and connect it to the speaker connector in your vehicle.
- 5) Take Connector A on the wiring harness and connect it to the external power connector on your vehicle.
- 6) Connect the wiring harness connector to the unit.
- 7) Install the unit in your car.
- 8) Reconnect the \ominus terminal of the battery.
- 9) Press the reset button.

Installing the unit

Mounting sleeve

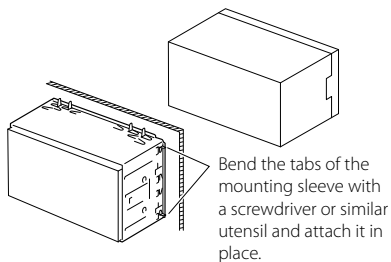

NOTE

- Make sure that the unit is installed securely in place. If the unit is unstable, it may malfunction (eg, the sound may skip).

Trim plate

- 1) Attach accessory ② to the unit.

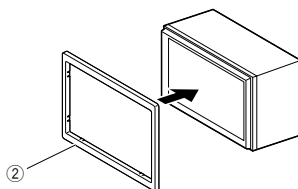

1DIN install (without mounting sleeve)

You can install the unit in a 1DIN size space by removing the right, left, and rear brackets.

- 1) Remove the four black screws from the rear bracket, then remove two black screws from each of the left and right brackets.

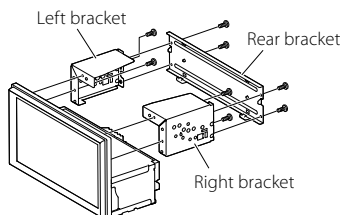

- 2) Align the holes in the unit (on both sides) with the vehicle mounting bracket and secure the unit with screws (Sold separately).

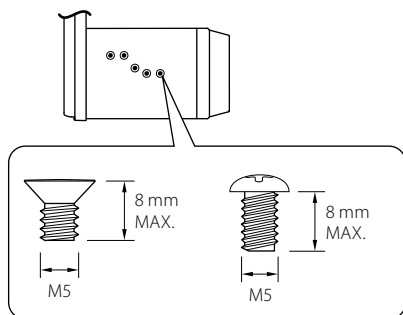

CAUTION

Use only the specified screws. Using wrong screws might damage the unit.

GPS antenna

GPS antenna is installed inside of the car. It should be installed as horizontally as possible to allow easy reception of the GPS satellite signals.

To mount the GPS antenna inside your vehicle:

- 1) Clean your dashboard or other mounting surface.
- 2) Remove the separator of the metal plate (accessory ⑧).
- 3) Press the metal plate (accessory ⑧) down firmly on your dashboard or other mounting surface. You can bend the metal plate (accessory ⑧) to conform to a curved surface, if necessary.
- 4) Peel off the backing paper of the double-sided tape (accessory ⑦) and use it to attach the GPS antenna (accessory ⑥) and metal plate (accessory ⑧).

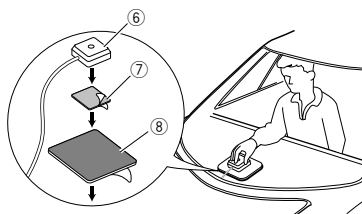

NOTE

- Use the supplied GPS antenna. Using the GPS antenna other than the supplied one may cause a drop in positioning accuracy.
- Depending on the type of car, reception of the GPS satellite signals might not be possible with an inside installation.
- Please install this GPS antenna in an area away from any antennas that are used with CB radios or satellite televisions.
- The GPS antenna should be installed at a position that is spaced at least 12 inch (30 cm) from smartphone/cell-phone or other transmitting antennas. Signals from the GPS satellite may be interfered with by these types of communication.
- Painting the GPS antenna with (metallic) paint may cause a drop in performance.

■ Removing the trim plate

- 1) Insert the extraction key (accessory ④) between the trim plate and the main unit from between the claws.

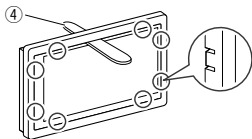

- 2) Pull the plate out towards yourself.

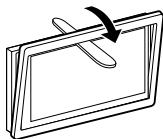

■ Removing the unit

- 1) Remove the trim plate by referring to step 1 in "**Removing the trim plate**".
- 2) Insert the extraction key (accessory ⑤) deeply into the gap between the grooves as shown. (The protrusion at the tip of the extraction key must face toward the unit.)

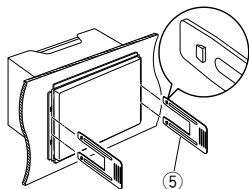

- 3) With the inserted extraction key secured, insert the other extraction key into the slot.

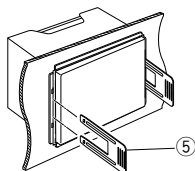

- 4) Pull out the unit halfway.

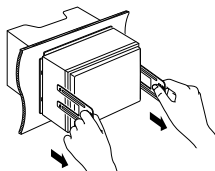

NOTE

- Be careful to avoid injury from the catch pins on the extraction key.

- 5) Pull the unit all the way out with your hands, being careful not to drop it.

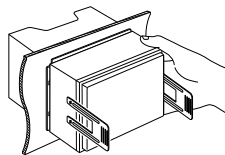

Connecting wires to terminals

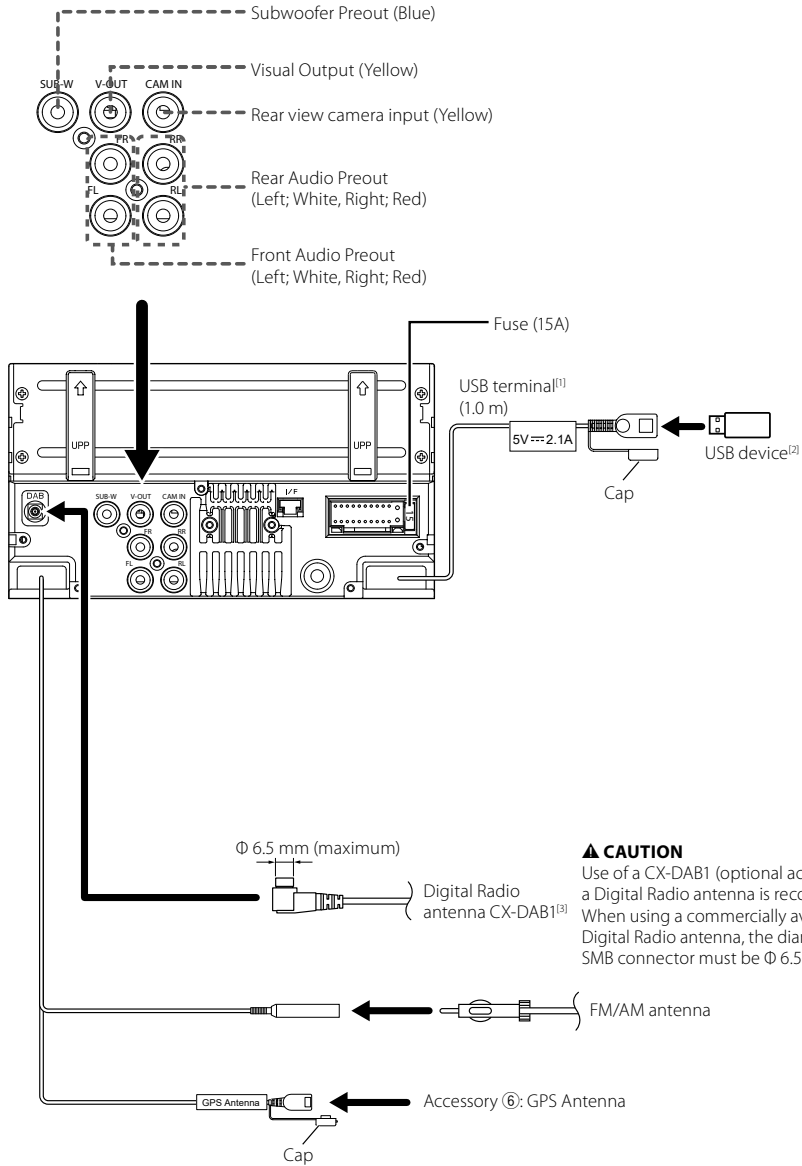

^[1] USB maximum power supply current : DC 5 V \approx 2.1 A

^[2] Sold separately

^[3] Optional accessory

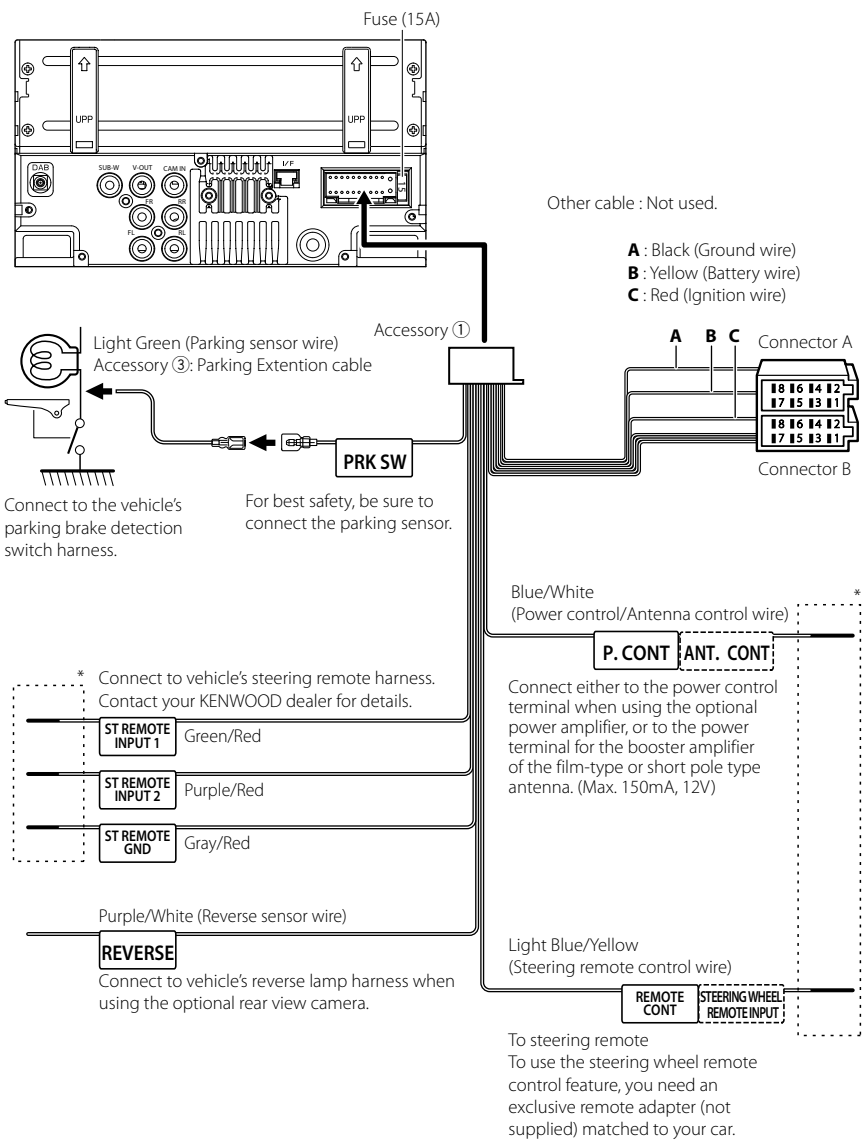

* Do not remove the cable from the heat shrink tubing unless you are making a connection.

Connecting an iPhone/Android

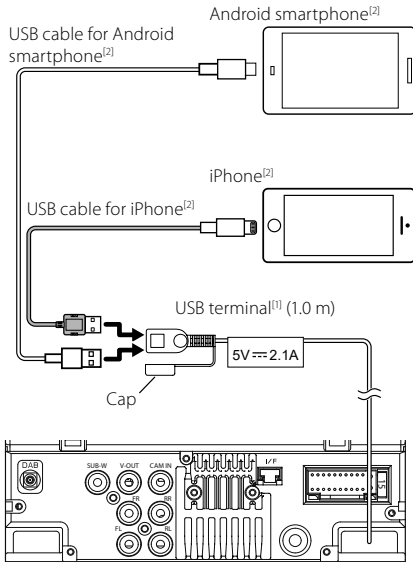

^[1] USB maximum power supply current :

DC 5 V \Rightarrow 2.1 A

^[2] Sold separately

ISO Connector function guide

Pin	Color and function	
A-4	Yellow	Battery
A-5	Blue	Power Antenna ^[1]
A-6	Orange/White	Illumination
A-7	Red	Ignition (ACC)
A-8	Black	Earth (Ground) Connection
B-1/ B-2	Purple (+) / Purple/Black (-)	Rear Right
B-3/ B-4	Gray (+) / Gray/Black (-)	Front Right
B-5/ B-6	White (+) / White/Black (-)	Front Left
B-7/ B-8	Green (+) / Green/Black (-)	Rear Left

^[1] Max. 150 mA, 12V

• Speaker Impedance: 4-8 Ω

CAUTION

Before you connect the commercially available ISO connectors to the unit, check the following condition:

- Make sure that the pin assignment of the connector matches with the KENWOOD unit.
- Take extra notice of the power wire.
- In case battery wire and ignition wire are not corresponding then change them accordingly.
- In case the car does not have an ignition wire, use a commercially available interface.

Specifications

■ Wi-Fi section

Frequency Range

: 5GHz (5.745 – 5.825GHz)

Output Power

: 5GHz / SISO: 13.78 dBm

■ Bluetooth section

Frequency

: 2.402 – 2.480 GHz

RF Output Power (E.I.R.P.)

: -1.73 dBm (AVE), Power Class 2

■ General

Operating Voltage

: 12V DC Car Battery

Speaker Impedance

: 4 – 8 Ω

Specifications subject to change without notice.

Avant l'utilisation

À propos du guide de démarrage rapide

Ce Guide de démarrage rapide décrit les fonctions de base de cet appareil.

Pour plus d'informations et de détails sur les opérations, reportez-vous au MODE D'EMPLOI sur le site Internet suivant :

<<https://www.kenwood.com/cs/ce/>>



Le mode d'emploi est susceptible d'être modifié suite aux changements pouvant être apportés aux spécifications etc. Téléchargez impérativement la dernière édition du mode d'emploi aux fins de référence.

Comment lire ce manuel

- Les écrans et façades illustrés dans le présent manuel sont des exemples destinés à fournir des explications plus claires des opérations. C'est pourquoi il est possible qu'ils soient différents des écrans effectivement affichés ou de la façade de l'appareil, ou que certaines séquences d'affichage soient différentes.
- **Langue des indications** : Les indications en anglais sont utilisées dans un but explicatif. Vous pouvez choisir la langue des indications à partir du menu **SETUP**. Voir le Mode d'emploi.



Ce symbole sur le produit signifie que des instructions d'utilisation et d'entretien importantes sont contenues dans ce manuel.

Assurez-vous de lire attentivement les instructions de ce manuel.

Précautions

▲ AVERTISSEMENTS

■ Pour éviter toute blessure ou incendie, prenez les précautions suivantes :

- Pour éviter un court-circuit, ne mettez ni ne laissez jamais d'objets métalliques (comme

des pièces de monnaie ou des outils en métal) à l'intérieur de l'appareil.

- Ne regardez pas ni ne fixez votre regard sur l'affichage de l'appareil trop longtemps pendant la conduite.
- Si vous rencontrez des problèmes pendant l'installation, consultez votre revendeur KENWOOD.

■ Précautions d'utilisation de l'appareil

- Lorsque vous achetez des accessoires en option, vérifiez auprès de votre revendeur KENWOOD qu'ils fonctionneront avec votre modèle et dans votre région.
- Vous avez le choix de la langue dans laquelle s'affichent les menus, les balises des fichiers audio, etc. Voir le Mode d'emploi.
- Les fonctions Radio Data System ou Radio Broadcast Data System sont inopérantes dans les zones où le service n'est pris en charge par aucune station de radiodiffusion.

■ Protection du moniteur

- Ne touchez pas le moniteur avec un stylo à bille ou tout autre outil pointu. Cela pourrait l'endommager.

■ Nettoyage de l'appareil

- Si la façade de l'appareil est tâchée, essuyez-la avec un chiffon doux et sec comme un chiffon en silicone. Si la façade est très sale, essuyez-la avec un chiffon imbibé d'un produit de nettoyage neutre, puis essuyez-la à nouveau avec un chiffon doux et sec propre.

REMARQUE

- La pulvérisation directe de produit de nettoyage sur l'appareil risque d'endommager les pièces mécaniques. Si vous nettoyez la façade avec un chiffon trop rugueux ou un liquide volatil, comme un solvant ou de l'alcool, vous risquez d'en rayer la surface ou d'effacer les caractères sérigraphiés.

■ Comment réinitialiser votre appareil

- Si l'appareil ou l'appareil connecté ne fonctionne pas correctement, réinitialisez l'appareil. Appuyez sur le bouton <Reset>. L'appareil revient aux réglages d'usine.

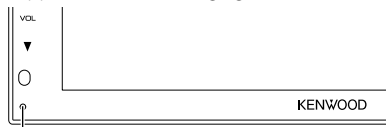

Bouton de réinitialisation

Utilisation de base

Mise en marche de l'appareil

- 1 Appuyez sur le bouton **HOME**.
➤ L'appareil se met en marche.

● Pour éteindre l'appareil :

- 1 Appuyez sur le bouton **HOME** et maintenez-le enfoncé.

REMARQUE

- Si c'est la première fois que vous mettez en marche l'appareil après son installation, il vous faut procéder à la Configuration initiale (**p.27**).

Fonctions des boutons en façade

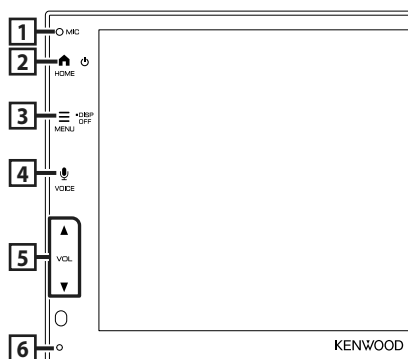

Désignation • Mouvement	
1	Microphone intégré • Parlez via le mode mains libres Bluetooth lorsqu'un téléphone Bluetooth est connecté.
2	HOME • Affiche l'écran d'accueil • Appuyez et maintenez enfoncé pour mettre l'appareil hors tension. • Quand l'appareil est éteint, permet de le mettre en marche.
3	MENU • Affiche l'écran du menu contextuel. • Appuyez et maintenez enfoncé pour éteindre l'écran.

Désignation • Mouvement	
4	VOICE • Affiche l'écran de reconnaissance vocale. • Lorsque ni Apple CarPlay, ni Android Auto™, ni un téléphone mains libres Bluetooth n'est connecté, appuyez et maintenez enfoncé pour afficher la boîte de dialogue de mise en attente de l'appariement Bluetooth.
5	▼, ▲ (VOL) • Règle le volume. Le volume augmentera jusqu'à 15 tant que vous maintiendrez ▲ enfoncé.
6	Réinitialisation • Si l'appareil ou l'appareil qui y est connecté ne fonctionne pas correctement, appuyez sur ce bouton pour que l'appareil retrouve les réglages initiaux.

REMARQUE

- Un bruit à l'intérieur du véhicule pendant un appel peut affecter la qualité de l'appel. Si la qualité de l'appel est médiocre, nous vous recommandons de régler le ventilateur du climatiseur sur le réglage le plus bas.

Descriptions de l'écran d'ACCUEIL

La plupart des fonctions sont accessibles depuis l'écran ACCUEIL.



1	• Affiche l'écran de sélection de la source. (p.26)
2	• Icônes de raccourci de source de lecture (p.26)
3	• Affiche l'écran Mains libres. (p.29) • Lorsque vous vous connectez avec Apple CarPlay ou Android Auto, le mode de fonctionnement est le même que sur un téléphone fourni dans Apple CarPlay ou Android Auto.

Sélectionnez la source de lecture

1 Touchez  sur l'écran d'ACCUEIL.

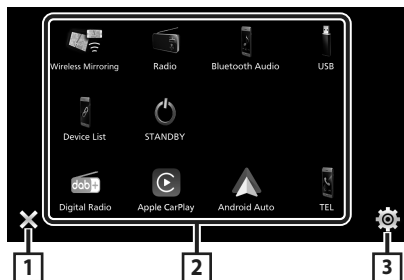





1 • Revient à l'écran précédent.

2 • Change la source de lecture.

3 • Affiche l'écran du menu CONFIGURATION.

Depuis cet écran, vous pouvez sélectionner les sources et fonctions suivantes.

	• Bascule vers la diffusion radio numérique. (p.28)
	• Bascule vers l'écran Apple CarPlay depuis l'iPhone connecté.
	• Passe à l'écran Android Auto depuis le smartphone Android connecté.
	• Affiche l'écran Mains libres. (p.29) Lorsque ni Apple CarPlay, ni Android Auto, ni un téléphone mains libres Bluetooth n'est connecté, le message « Disconnected » s'affiche. sur l'écran TEL. Lorsque vous vous connectez avec Apple CarPlay ou Android Auto, le mode de fonctionnement est le même que sur un téléphone fourni dans Apple CarPlay ou Android Auto.
	• Passe à l'écran de miroitage sans fil depuis le smartphone iPhone ou Android connecté. Il est nécessaire de connecter un smartphone iPhone ou Android avec l'application « MirrorAPP+™ » installée.
	• Commute sur la réception radio. (p.28)
	• Active un lecteur audio Bluetooth.

	• Lit les fichiers sur un dispositif USB.
	• Active un iPhone. Si l'iPhone est connecté via USB lorsque la fonction CarPlay est désactivée du côté de l'iPhone, la source USB basculera sur la source de l'iPhone. Seules certaines fonctions de la source USB peuvent être utilisées avec la source iPhone.
	• Affiche l'écran de la liste des périphériques.
	• Met l'appareil en veille.

Mise en route

Configuration initiale

Effectuez cette configuration lors de la première utilisation de cet appareil.

1 Réglez chaque option comme suit.



■ Language

Sélectionne la langue utilisée sur l'écran de commande et sur les éléments de configuration. La langue sélectionnée par défaut est « **British English(en)** ».

- 1 Touchez **Language**.
- 2 Sélectionnez la langue désirée.
- 3 Touchez **Close**.

■ Clock

Règle la synchronisation de l'horloge et l'ajuste.

Pour les explications détaillées, voir **Réglages du calendrier/horloge (p.27)**.

■ Camera

Configurez les paramètres de caméra.

- 1 Touchez **Camera**.
- 2 Réglez chaque option et touchez .

Pour les explications détaillées, voir le Mode d'emploi.

■ DEMO

Permet de paramétrer le mode de démonstration. Le choix par défaut est "ON".

- 1 Touchez **DEMO** et réglez **ON** ou **OFF**.

2 Touchez **Finish**.

REMARQUE

- Ces réglages sont paramétrables depuis le menu de configuration.

Réglages du calendrier/horloge

1 Appuyez sur le bouton **MENU**.

- Le menu contextuel s'affiche.

2 Touchez .

- L'écran de menu de configuration s'affiche.

3 Touchez **User Interface**.

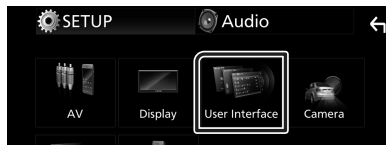

- L'écran d'interface utilisateur s'affiche.

4 Réglez chaque option comme suit.

Faites défiler la page pour afficher les éléments cachés.



■ Time Format

Sélectionnez le format d'affichage de l'heure.

12-Hour / 24-Hour (valeur par défaut)

■ Clock

GPS-SYNC (Par défaut) : Synchronise l'heure de l'horloge avec le GPS.

Manual : Réglez l'horloge manuellement.

■ Daylight Saving

(Non utilisé lorsque l'horloge est réglée manuellement)

Activez cette fonction en sélectionnant l'heure supplémentaire pour l'heure d'été (si l'option est disponible dans votre zone résidentielle).

OFF (Par défaut) / **+1 hr. / +30 min.**

■ Time Zone

Sélectionnez le fuseau horaire.

■ Clock Adjust

Si vous sélectionnez **Manual** pour l'horloge, réglez la date et l'heure manuellement.

REMARQUE

- Veuillez régler la date et l'heure. Si elles ne sont pas réglées, certaines fonctions peuvent ne pas fonctionner.

Utilisation de base de la radio

Touchez l'icône **Radio**.



1 Mode de recherche

Sélectionne successivement les modes d'exploration des fréquences, dans l'ordre suivant : **AUTO1**, **AUTO2**, **MANUAL**.

- **AUTO1** : Syntonise automatiquement sur une station offrant une bonne réception.
- **AUTO2** : Syntonise les stations en mémoire les uns après les autres.
- **MANUAL** : Commute sur la fréquence suivante manuellement.

2 Touches d'opération

- **◀▶** : Syntoniser sur une station. Il est possible de changer de méthode de sélection des fréquences (voir 1 dans le tableau).

3 Liste des présélections

- Touchez **☰** deux fois sur le côté droit de l'écran pour afficher la Liste de préséglage. Appuyez sur **☒** pour fermer la liste.
- Rappelle la station mémorisée.
- En le touchant pendant 2 secondes, il mémorise la station en cours de réception.

4 FM AM

Change la bande.

Fonctionnement de base de la radio numérique

Touchez l'icône **Digital Radio**.

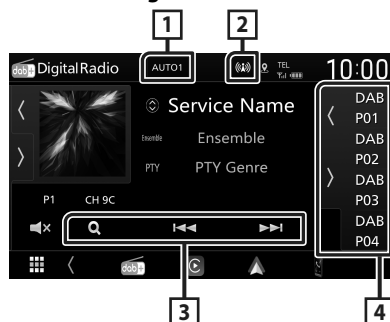

1 Mode de recherche

Sélectionne successivement les modes d'exploration des fréquences, dans l'ordre suivant : **AUTO1**, **AUTO2**, **MANUAL**.

- **AUTO1** : Syntonise automatiquement sur un ensemble offrant une bonne réception.
- **AUTO2** : Syntonise les ensembles en mémoire les uns après les autres.
- **MANUAL** : Commute sur l'ensemble suivant manuellement.

2 Affichage de l'indicateur

Affiche la force du signal reçu.

3 Touches d'opération

- **🔍** : Affiche l'écran de liste des services. Pour plus de détails sur les recherches, voir le Mode d'emploi.
- **◀▶** : Syntonisation sur un ensemble, un service et un composant. Le mode recherche de commutation peut être modifié. (voir 1 dans le tableau).

4 Liste des présélections

- Un simple appui sur **☰** / **☒** vous permet de changer la taille de l'écran.
- Rappelle le service mémorisé.
- Lorsque vous avez appuyé pendant 2 secondes pour garder la station actuelle en mémoire.

Utilisation du Bluetooth

Enregistrez le périphérique Bluetooth

Il est indispensable de déclarer à l'appareil le lecteur audio ou le téléphone mobile Bluetooth avant de pouvoir utiliser la fonction Bluetooth.

- 1 Activer la fonction Bluetooth sur votre smartphone/téléphone portable.
- 2 Recherchez l'appareil (« DMX***** ») à partir de votre smartphone/téléphone portable.
- 3 Utilisez votre smartphone/téléphone portable en fonction des messages affichés.
 - Confirmez la requête sur le smartphone/téléphone portable.

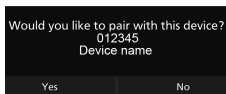

- 4 Touchez **Yes**.

Changez le périphérique connecté

Si deux ou plusieurs périphériques Bluetooth ont été enregistrés, sélectionnez le périphérique à utiliser.

- 1 Touchez **Device List** sur l'écran de configuration de la connexion.
- 2 Touchez l'icône de l'appareil que vous souhaitez connecter.

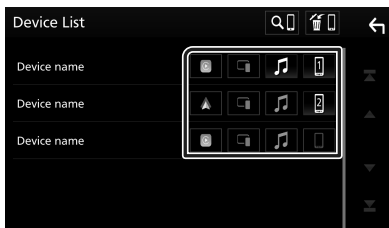

- L'icône de fonction de l'appareil connecté s'allume.

- Téléphone mains-libres Bluetooth :
- Audio Bluetooth :
- Apple CarPlay :
- Android Auto :
- Miroitage sans fil :

Pour supprimer le périphérique Bluetooth enregistré

- 1 Touchez sur l'écran de liste des dispositifs.

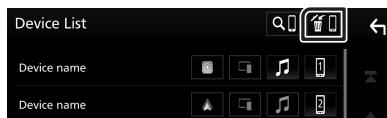

- 2 Touchez le nom du périphérique à supprimer.

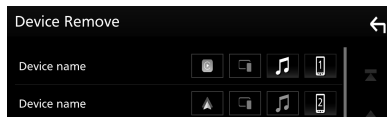

- Le message de confirmation s'affiche.

- 3 Touchez **Yes**.

Utilisation du module mains-libres

Vous pouvez utiliser la fonction téléphone de l'appareil en lui connectant un téléphone Bluetooth.

REMARQUE

- Lorsque l'application Apple CarPlay ou Android Auto est connectée, la fonction Bluetooth mains libres ne peut pas être utilisée. Seule la fonction mains-libres d'Apple CarPlay ou d'Android Auto peut être utilisée.

Effectuez un appel



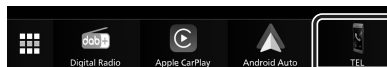



- 1 Touchez .

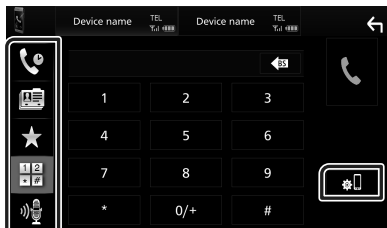

- L'écran mains-libres s'affiche.

2 Sélectionnez une méthode de numérotation.



-  : Appel depuis l'historique des appels
-  : Appel depuis le répertoire téléphonique
-  : Appel depuis un numéro présélectionné
-  : Appel en saisissant un numéro de téléphone
-  : Reconnaissance vocale
-  : Liste de dispositifs

■ Réception d'un appel

- 1 Touchez  pour répondre à un appel téléphonique ou  pour rejeter un appel entrant.



APPLICATIONS

Utilisation d'Apple CarPlay

Apple CarPlay est une façon plus intelligente et plus sûre d'utiliser votre iPhone en voiture. Apple CarPlay sélectionne les choses que vous désirez faire avec votre iPhone en conduisant et les affiche sur l'écran du produit. Vous pouvez consulter des itinéraires, passer des appels, envoyer et recevoir des messages et lire de la musique à partir de votre iPhone tout en conduisant. Vous pouvez également utiliser la commande vocale Siri pour simplifier l'utilisation de votre iPhone.

Pour plus d'informations sur Apple CarPlay, visitez

<https://www.apple.com/ios/carplay/>.

REMARQUE

- Si votre iPhone ne fonctionne pas comme vous le souhaitez, essayez de le redémarrer en l'éteignant puis en le rallumant.

Préparation

Connexion par fil

- 1 Connectez votre iPhone avec le câble USB qui correspond au connecteur. (p.42)
- 2 Déverrouillez votre iPhone.

REMARQUE

- Selon le connecteur de l'iPhone, utilisez un câble Lightning-USB d'origine Apple ou un câble USB-IF certifié USB-C® vers un câble USB-A. Si vous utilisez un câble non certifié, il peut ne pas fonctionner correctement.

Connexion sans fil

Vous pouvez sélectionner l'iPhone enregistré dans **Device List** et l'utiliser comme périphérique Apple CarPlay. Voir **Enregistrez le périphérique Bluetooth (p.29)** et **Changez le périphérique connecté (p.29)**.

REMARQUE

- Activez la fonction Bluetooth et la fonction Wi-Fi d'un iPhone.
- Si deux ou plusieurs iPhone ont été enregistrés, sélectionnez l'iPhone à utiliser en tant que source **Apple CarPlay**. Voir **Changez le périphérique connecté (p.29)**.
- Il est nécessaire de connecter l'antenne GPS afin d'utiliser un dispositif Apple CarPlay sans fil.
- Lorsque la connexion Wi-Fi devient indisponible, l'écran HOME est affiché.
- Vous ne pouvez pas utiliser Apple CarPlay si la fonction est désactivée en faisant fonctionner l'iPhone en configuration fonctionnelle.

Boutons de commande et applications disponibles sur l'écran d'accueil d'Apple CarPlay

Vous pouvez utiliser les applications de l'iPhone connecté.

Les éléments affichés et la langue utilisée sur l'écran diffèrent entre les périphériques connectés.

Pour accéder au mode Apple CarPlay, touchez l'icône **Apple CarPlay** sur l'écran de sélection de source. (p.26)

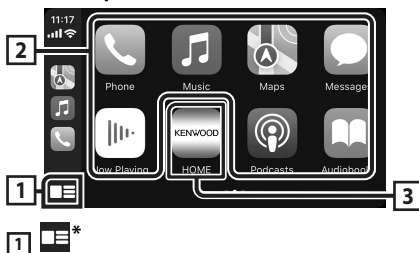

- 1 Affiche l'écran d'accueil d'Apple CarPlay.
- 2 Touchez et maintenez enfoncé pour activer Siri.

2 Touches d'application

Lance l'application.

3 HOME

Sort de l'écran Apple CarPlay et affiche l'écran Accueil.

* La conception de l'icône peut changer en fonction de la version iOS.

Pour sortir de l'écran Apple CarPlay

- 1 Appuyez sur le bouton **HOME**.

Basculez vers l'écran Apple CarPlay pendant l'écoute d'une autre source

1 Appuyez sur le bouton HOME.

➤ L'écran d'ACCUEIL apparaît.

2 Touchez Apple CarPlay.



REMARQUE

- Lorsque l'écran Apple CarPlay s'affiche pendant l'écoute d'un son depuis une autre source, si vous utilisez une application qui produit du son via Apple CarPlay, la source basculera sur Apple CarPlay.

Utilisation d'Android Auto™

Android Auto vous permet d'utiliser les fonctions de votre smartphone Android permettant une conduite pratique. Vous pouvez facilement accéder au navigateur, passer des appels, écouter de la musique et accéder à des fonctions pratiques sur votre smartphone Android tout en conduisant.

Pour plus d'informations sur Android Auto, visitez

<https://www.android.com/auto/> et <https://support.google.com/androidauto>.

REMARQUE

- Si votre smartphone Android ne fonctionne pas comme vous le souhaitez, essayez de le redémarrer en l'éteignant puis en le rallumant.

Préparation

Connexion par fil

1 Connectez un smartphone Android à l'aide d'une borne USB. (p.42)

Pour utiliser la fonction mains libres, connectez le smartphone Android par Bluetooth.

2 Déverrouillez votre smartphone Android.

Connexion sans fil

Vous pouvez sélectionner le smartphone Android enregistré dans **Device List** et l'utiliser comme périphérique Android Auto. Voir **Enregistrez le périphérique Bluetooth (p.29)** et **Changez le périphérique connecté (p.29)**.

REMARQUE

- Activez la fonction Bluetooth et la fonction Wi-Fi d'un smartphone Android.
- Si deux smartphones Android ou plus ont été enregistrés, sélectionnez le smartphone Android à utiliser comme source Android Auto. Voir **Changez le périphérique connecté (p.29)**.
- Lorsque la connexion Wi-Fi devient indisponible, l'écran HOME est affiché.

Boutons de commande et applications disponibles sur l'écran d'Android Auto

Vous pouvez lancer les applications de votre smartphone Android connecté.

Les éléments affichés sur l'écran diffèrent selon le smartphone Android connecté.

Pour passer en mode Android Auto, touchez l'icône **Android Auto** sur l'écran de sélection de la source. (p.26)

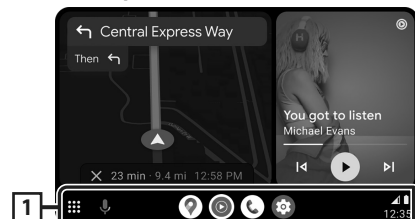

1 Boutons d'applications/informations

Lance l'application ou affiche les informations.

Pour sortir de l'écran Android Auto

1 Appuyez sur le bouton **HOME**.

Basculez vers l'écran Android Auto pendant l'écoute d'une autre source

1 Appuyez sur le bouton **HOME**.

➤ L'écran d'ACCUEIL apparaît.

2 Touchez **Android Auto**.

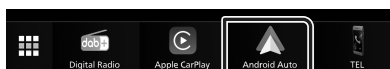

REMARQUE

- Lorsque l'écran Android Auto s'affiche pendant l'écoute du son d'une autre source, si vous utilisez une application produisant du son via Android Auto, la source basculera sur Android Auto.

Opération de miroitage sans fil pour iPhone

Il est possible d'afficher et de contrôler l'application sur l'appareil pendant que votre iPhone est connecté via Bluetooth.

Pour utiliser la fonction de miroitage sans fil, suivez les instructions sur votre iPhone.

REMARQUE

- Lorsque vous utilisez le miroitage sans fil, gardez-vous dans un endroit sûr. Pendant la conduite, l'écran d'un iPhone n'apparaît pas sur l'affichage de cet appareil.
- Certains contenus et applications peuvent ne pas afficher ou émettre de son pour des raisons de copyright.
- Si votre iPhone ne fonctionne pas comme vous le souhaitez, essayez de le redémarrer en l'éteignant puis en le rallumant.

Préparation



1 Téléchargez l'application de miroitage à partir de l'App store.

Installez la dernière version de l'application de miroitage « MirrorAPP+ » sur votre iPhone.

REMARQUE

- Allez sur la page Web MirrorAPP+ de l'App Store pour confirmer la compatibilité.
- Cette application n'est pas fournie par JVCKENWOOD.
JVCKENWOOD n'est pas responsable des dommages occasionnés par le client dans le cadre de l'utilisation de l'application, sauf dans les cas où de tels dommages sont causés par une faute intentionnelle ou une négligence grave de JVCKENWOOD.

Branchement d'un iPhone

- 1 Appuyez sur le bouton **MENU**.
➤ Le menu contextuel s'affiche.
- 2 Touchez .
➤ L'écran de liste des dispositifs s'affiche.
- 3 Touchez .
- 4 Lancez l'application de miroitage sur votre iPhone.

Votre iPhone se connectera au Wi-Fi de l'appareil.

Touchez **Screen Mirror** pour démarrer l'application de miroitage.

Touchez **Start Broadcast** pour démarrer la capture d'écran de votre périphérique iPhone.

Vous pouvez afficher le même écran de l'iPhone sur le moniteur de l'appareil.

- 5 Vous pouvez maintenant bénéficier du miroitage.

REMARQUE

- Lorsqu'une publicité apparaît, appuyez sur **Close** pour la fermer.
- Si l'orientation de l'écran de l'iPhone est verrouillée, veuillez la déverrouiller.

Opération de miroitage

- 1 Utilisez votre iPhone pour activer l'application de miroitage, puis connectez à cet appareil.
- 2 Appuyez sur le bouton **HOME**.
- 3 Touchez .
- 4 Touchez **Wireless Mirroring**.

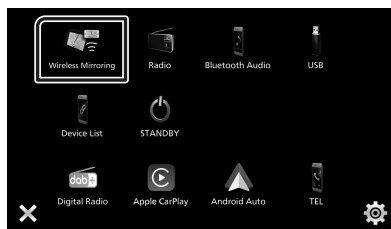

Opération de miroitage sans fil pour smartphone Android

Il est possible d'afficher et de contrôler l'application sur l'appareil pendant que votre smartphone Android est connecté via Bluetooth.

Pour utiliser la fonction de miroitage sans fil, suivez les instructions sur votre smartphone Android.

REMARQUE

- Lorsque vous utilisez le miroitage sans fil, gardez-vous dans un endroit sûr. Pendant la conduite, l'écran d'un smartphone Android n'apparaît pas sur l'affichage de cet appareil.
- Certains contenus et applications peuvent ne pas afficher ou émettre de son pour des raisons de copyright.
- Si votre smartphone Android ne fonctionne pas comme vous le souhaitez, essayez de le redémarrer en l'éteignant puis en le rallumant.

Préparation

- 1 Téléchargez l'application de miroitage à partir de Google Play.

Installez la dernière version de l'application de miroitage « MirrorAPP+ » sur votre smartphone Android.

REMARQUE

- Allez sur la page Web MirrorAPP+ sur Google Play pour confirmer la compatibilité.
- Cette application n'est pas fournie par JVCKENWOOD. JVCKENWOOD n'est pas responsable des dommages occasionnés par le client dans le cadre de l'utilisation de l'application, sauf dans les cas où de tels dommages sont causés par une faute intentionnelle ou une négligence grave de JVCKENWOOD.

■ Connecter un smartphone Android

- 1 Appuyez sur le bouton **MENU**.
 - Le menu contextuel s'affiche.
- 2 Touchez .
 - L'écran de liste des dispositifs s'affiche.
- 3 Touchez .
- 4 Lancez l'application de miroitage sur votre smartphone Android et scannez le code QR avec l'application.

Votre smartphone Android se connectera au Wi-Fi de l'appareil.

Touchez **Start now** pour démarrer la capture d'écran de votre périphérique Android.
- 5 Vous pouvez maintenant bénéficier du miroitage.

REMARQUE

- Lorsqu'une publicité apparaît, appuyez sur **Close** pour la fermer.

■ Opération de miroitage

- 1 Utilisez votre smartphone Android pour activer l'application de miroitage, puis connectez à cet appareil.
- 2 Appuyez sur le bouton **HOME**.
- 3 Touchez .
- 4 Touchez **Wireless Mirroring**.

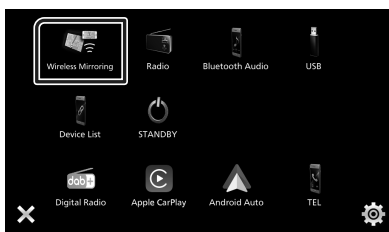

- Une fois la publicité de l'application terminée, vous pouvez afficher le même écran du smartphone Android sur le moniteur de l'appareil.

Connexion/ Installation

Cette section est destinée à l'installateur professionnel.

Pour des raisons de sécurité, confiez le câblage et le montage à des professionnels. Consultez le revendeur audio pour automobile.

Avant l'installation

Avant d'installer cet appareil, veuillez prendre les mesures de précaution suivantes.

▲ AVERTISSEMENTS

- Si vous branchez le câble d'allumage (rouge) et le câble de la batterie (jaune) au châssis de la voiture (masse), il peut y avoir un court-circuit entraînant, à son tour, un incendie. Il faut toujours brancher ces câbles à la source d'alimentation fonctionnant via le boîtier de fusibles.
- Ne débranchez pas le fusible du câble d'allumage (rouge) ni du câble de la batterie (jaune). L'alimentation électrique doit être connectée aux câbles via le fusible.
- Lors du câblage des câbles, veuillez à enrourler du ruban isolant pour protéger l'isolation, autour des fils où ils entrent en contact avec des pièces métalliques. Le non-respect de cette consigne peut entraîner un incendie ou une électrocution.

▲ ATTENTION

- Installez cet appareil dans la console du véhicule. Ne touchez pas les éléments métalliques de cet appareil pendant et juste après l'utilisation de l'appareil. Les éléments métalliques tels que le dissipateur thermique et le coffret sont très chauds.
- Pour éviter les blessures causées par des arêtes vives, etc., faites attention à vos bras et à vos mains lors de l'installation de cet appareil.
- Veuillez à ne pas pincer les faisceaux lors de l'installation.

REMARQUE

- Le montage et le câblage de ce produit requièrent expérience et savoir-faire. Pour des questions de sécurité, les travaux de montage et de câblage doivent être effectués par des professionnels.

- Veuillez à brancher l'appareil à une alimentation électrique négative de 12 Vcc avec mise à la terre.
- N'installez pas l'appareil dans un endroit directement exposé aux rayons du soleil, à une chaleur excessive ou à l'humidité. Évitez également les endroits trop poussiéreux ou les risques d'éclaboussure d'eau.
- Si l'alimentation n'est pas activée (« There is an error in the speaker wiring. Please check the connections. » (Il y a un problème avec le câblage du haut-parleur. Veuillez vérifier les branchements) s'affiche), le câble du haut-parleur est peut-être en court-circuit ou est en contact avec le châssis du véhicule et la fonction de protection a peut-être été enclenchée. C'est pourquoi il faut vérifier le câble de l'enceinte.
- Si l'allumage de votre véhicule ne possède pas de position ACC, branchez les câbles d'allumage à une source d'alimentation que la clé de contact peut allumer ou éteindre. Si vous branchez le câble d'allumage à une source d'alimentation à tension constante comme les câbles de la batterie, il se peut que la batterie se décharge.
- Si la console est dotée d'un couvercle, veuillez à installer l'appareil de sorte que la façade ne heurte pas le couvercle quand elle s'ouvre ou se ferme.
- Si le fusible saute, vérifiez d'abord que les câbles ne se touchent pas afin d'éviter tout court-circuit, puis remplacez l'ancien fusible par un nouveau fusible de même puissance.
- Isolez les câbles non connectés avec un ruban vinyl, ou tout autre matériau similaire. Pour éviter tout court-circuit, ne retirez pas les capuchons placés aux extrémités des câbles non connectés ou des bornes.
- Branchez correctement les câbles de l'enceinte aux bornes correspondantes. L'appareil peut subir des dommages ou ne plus fonctionner si vous partagez les fils ⊖ ou les mettez à la masse avec une partie métallique du véhicule.
- Si seulement deux enceintes sont branchées au système, branchez les connecteurs soit aux bornes de sortie avant soit aux bornes de sortie arrière (ne pas mélanger les bornes de sortie avant et arrière). Par exemple, si vous connectez le connecteur ⊕ de l'enceinte gauche à une borne de sortie avant, ne connectez pas le connecteur ⊖ à une borne de sortie arrière.

- Une fois l'appareil installé, vérifiez que les feux de freinage, les clignotants et les essuie-glace, etc. du véhicule fonctionnent correctement.
- N'exercez pas de pression excessive sur la surface du panneau lors de l'installation de l'appareil dans le véhicule. Cela risque de rayer la surface, de l'endommager ou d'entraîner une défaillance.
- Il se peut que la réception soit mauvaise si des objets métalliques se trouvent à proximité de l'antenne Bluetooth.

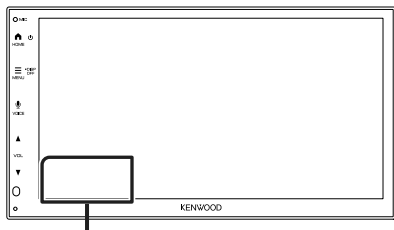

Antenne Bluetooth

Accessoires fournis pour l'installation

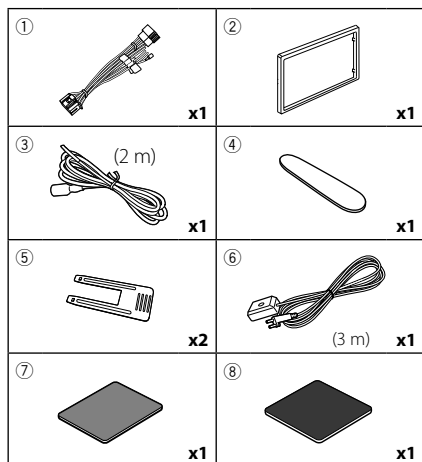

Procédure d'installation

- 1) Pour éviter les courts-circuits, retirez la clé de contact, puis débranchez la borne \ominus de la batterie.
- 2) Veillez à effectuer correctement les connexions des câbles d'entrée et de sortie pour chaque appareil.
- 3) Branchez le câble sur le faisceau de fils.
- 4) Prenez le connecteur B sur le faisceau de fils, puis branchez-le au connecteur de l'enceinte dans votre véhicule.
- 5) Prenez le connecteur A sur le faisceau de fils, puis branchez-le à la prise d'alimentation externe de votre véhicule.
- 6) Branchez le connecteur du faisceau de fils sur l'appareil.
- 7) Installez l'appareil dans votre véhicule.
- 8) Reconnectez la borne \ominus de la batterie.
- 9) Appuyez sur le bouton réinitialiser.

Installation de l'appareil

Manchon de montage

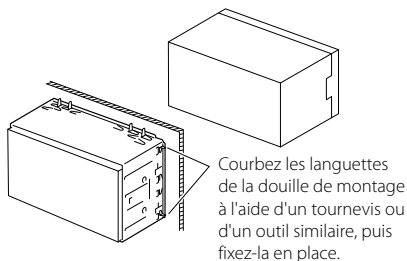

REMARQUE

- Vérifiez que l'appareil est correctement en place. Si l'appareil n'est pas stable, cela peut occasionner un dysfonctionnement (le son peut par exemple sauter).

Plaque de garniture

- 1) Fixez l'accessoire ② sur l'appareil.

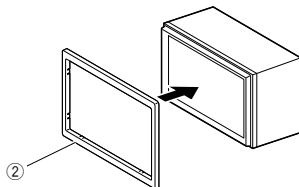

Installation 1DIN (sans manchon de montage)

Vous pouvez installer l'appareil dans un espace de taille 1DIN en retirant les supports droit, gauche et arrière.

- 1) Retirez les quatre vis noires du support arrière, puis retirez les deux vis noires de chacun des supports gauche et droit.

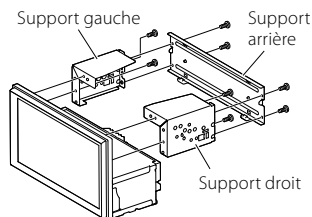

- 2) Alignez les trous de l'appareil (des deux côtés) avec le support de montage du véhicule et fixez l'appareil avec les vis (vendues séparément).

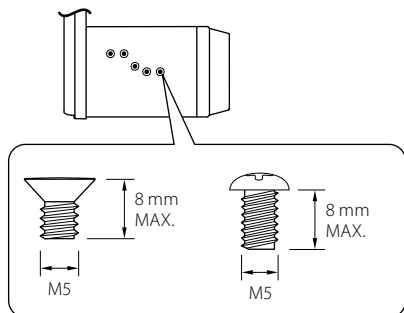

ATTENTION

Utilisez uniquement les vis spécifiées. L'utilisation de vis incorrectes peut endommager l'appareil.

Antenne GPS

L'antenne GPS est installée à l'intérieur du véhicule. Elle doit être installée dans une position aussi horizontale que possible pour permettre une réception aisée des signaux satellite GPS.

Montage de l'antenne GPS à l'intérieur du véhicule :

- 1) Nettoyez votre tableau de bord ou autre surface de montage.
- 2) Retirez le séparateur de la plaque métallique (accessoire ⑧).
- 3) Appuyez fermement la plaque métallique (accessoire ⑧) contre le tableau de bord ou une autre surface de montage. Vous pouvez courber la plaque de métal (accessoire ⑧) pour l'adapter à une surface incurvée, si nécessaire.
- 4) Détachez le papier protecteur du ruban double face (accessoire ⑦) et utilisez-le pour fixer l'antenne GPS (accessoire ⑥) et la plaque métallique (accessoire ⑧).

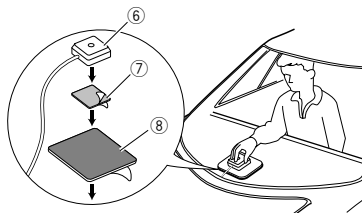

REMARQUE

- Utilisez l'antenne GPS fournie. Utiliser une antenne GPS autre que celle fournie peut entraîner une baisse de la précision de positionnement.
- Selon le type de véhicule, il se peut que la réception des signaux satellite GPS ne soit pas possible avec une installation intérieure.
- Veuillez installer l'antenne GPS à distance des antennes utilisées pour les radios CB ou les télévisions par satellite.
- L'antenne GPS doit être installée à au moins 30 cm (12 pouces) du smartphone/téléphone portable ou de toute autre antenne de transmission. Ces types de communication peuvent interférer avec les signaux du satellite GPS.
- Le fait de peindre l'antenne GPS avec une peinture (métallique) peut entraîner une baisse de performance.

■ Retrait de la plaque de garniture

- 1) Insérez la clé d'extraction (accessoire ④) entre la plaque de garniture et l'unité principale entre les griffes.

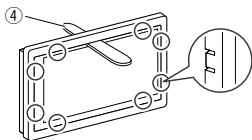

- 2) Tirez la plaque vers vous.

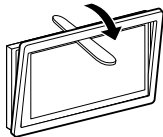

■ Retrait de l'appareil

- 1) Retirez la plaque de garniture en vous référant à l'étape 1 dans «**Retrait de la plaque de garniture**».
- 2) Insérez la clé d'extraction (accessoire ⑤) profondément dans l'espace entre les rainures, comme illustré. (La saillie à la pointe de la clé d'extraction doit faire face à l'appareil.)

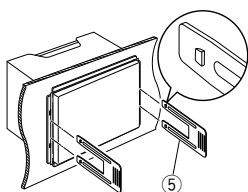

- 3) Une fois que vous avez correctement inséré la clé d'extraction, insérez l'autre clé d'extraction dans l'emplacement.

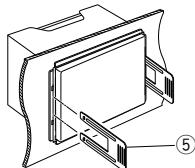

- 4) Extraire l'appareil à moitié.

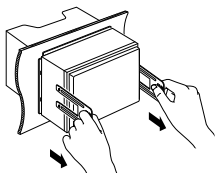

REMARQUE

- Veillez à ne pas vous blesser avec les broches d'arrêt sur la clé d'extraction.

- 5) Tenez l'appareil des deux mains et faites-le sortir complètement en veillant à ne pas le laisser tomber.

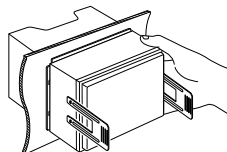

Connexion des câbles sur les contacts électriques

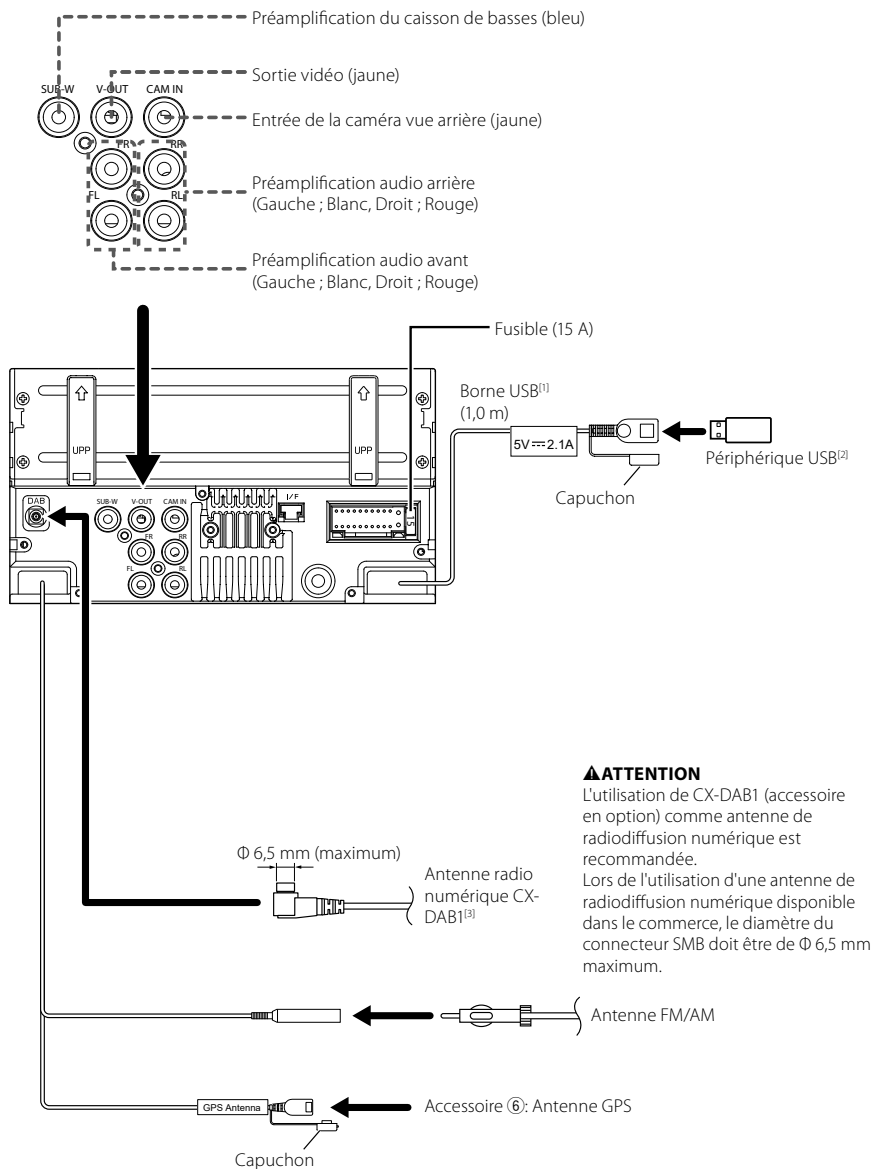

⚠ ATTENTION

L'utilisation de CX-DAB1 (accessoire en option) comme antenne de radiodiffusion numérique est recommandée. Lors de l'utilisation d'une antenne de radiodiffusion numérique disponible dans le commerce, le diamètre du connecteur SMB doit être de Φ 6,5 mm maximum.

^[1] Courant d'alimentation maximum USB : CC 5 V $\overline{\text{---}}$ 2,1 A

^[2] Vendue séparément

^[3] Accessoire proposé en option

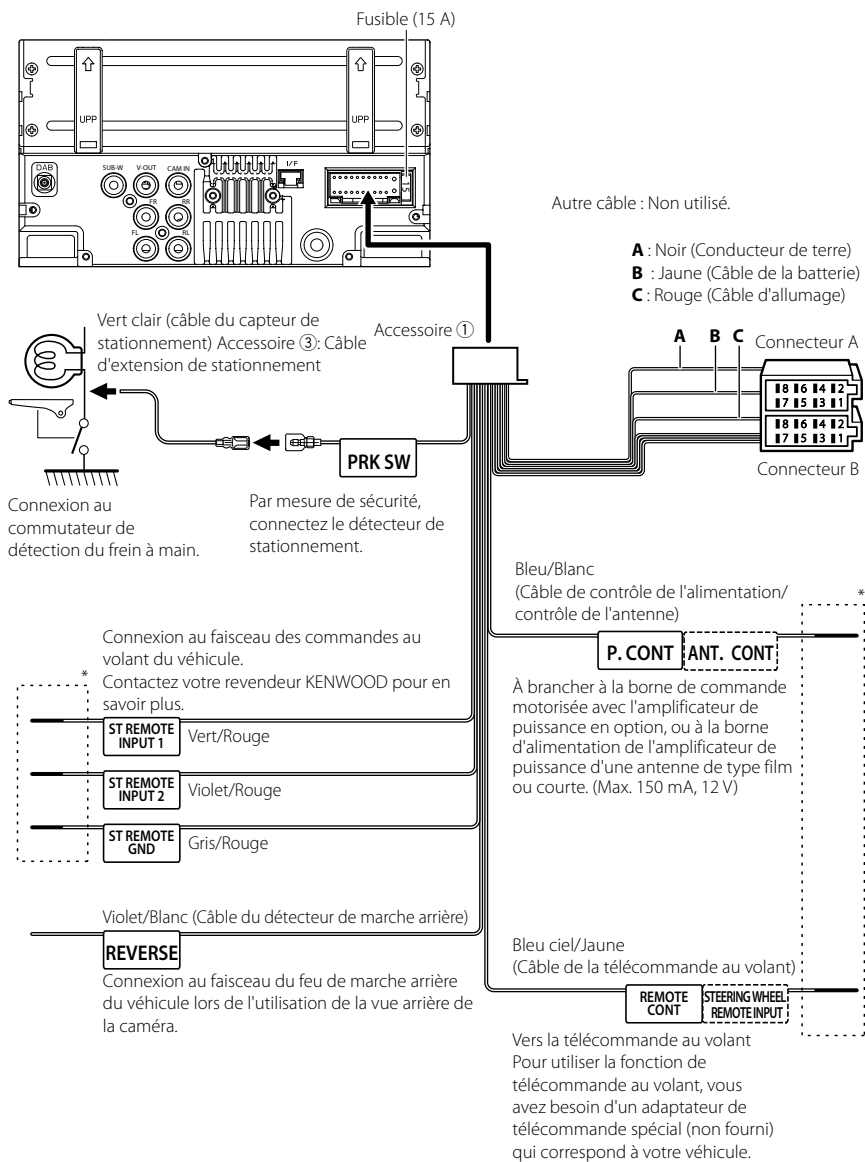

* Ne retirez pas le câble de la gaine thermorétractable sauf si vous effectuez une connexion.

■ Connecter un iPhone/Android

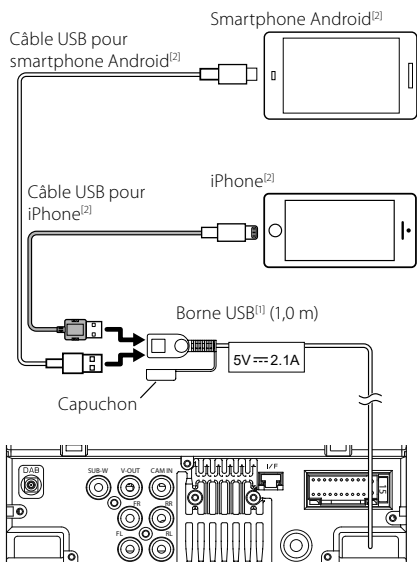

^[1] Courant d'alimentation maximum USB :
CC 5 V \Rightarrow 2,1 A

^[2] Vendue séparément

■ Guide de la fonction Connecteur ISO

Broche	Couleur et fonction	
A-4	Jaune	Batterie
A-5	Bleu	Antenne électrique ^[1]
A-6	Orange/Blanc	Éclairage
A-7	Rouge	Allumage (ACC)
A-8	Noir	Branchement à la terre (masse)
B-1/B-2	Violet (+) / Violet/Noir (-)	Arrière droit
B-3/B-4	Gris (+) / Gris/Noir (-)	Avant droit
B-5/B-6	Blanc (+) / Blanc/Noir (-)	Avant gauche
B-7/B-8	Vert (+) / Vert/Noir (-)	Arrière gauche

^[1] Max. 150 mA, 12 V

• Impédance d'enceinte : 4-8 Ω

▲ ATTENTION

Avant de connecter les connecteurs ISO (disponibles dans le commerce) à l'unité, vérifier les conditions suivantes :

- Veiller à ce que l'affectation des broches du connecteur corresponde à l'unité KENWOOD.
- Prendre un avis supplémentaire pour le câble d'alimentation.
- Si les câbles d'alimentation et de contact ne correspondent pas, les changer en conséquence.
- Si le véhicule ne dispose pas d'un câble de démarrage, utiliser une interface disponible dans le commerce.

Spécifications

■ Section Wi-Fi

Plage de fréquence

: 5 GHz (5,745 – 5,825 GHz)

Puissance de sortie

: 5 GHz/SISO : 13,78 dBm

■ Section Bluetooth

Fréquence

: 2,402 – 2,480 GHz

Puissance de sortie RF (E.I.R.P.)

: -1,73 dBm (AVE), classe de puissance 2

■ Général

Tension de fonctionnement

: batterie de voiture 12 V CC

Impédance d'enceinte

: 4 – 8 Ω

Les spécifications sont sujettes à changements sans notification.

Vor Verwendung

Über diese Kurzanleitung

Die Kurzanleitung erläutert die grundlegenden Funktionen dieses Geräts.

Detaillierte Informationen finden Sie in der BEDIENUNGSANLEITUNG auf der folgenden Website: <<https://www.kenwood.com/cs/ce/>>



Änderungen der Bedienungsanleitung aufgrund der Änderung der Spezifikationen usw. sind vorbehalten. Laden Sie zum Nachschlagen stets die aktuellste Ausgabe der Bedienungsanleitung herunter.

Hinweise zu diesem Handbuch

- Die in diesem Handbuch gezeigten Bildschirme und Bedienelemente sind Beispiele, die zur Verdeutlichung der Funktionen dienen sollen. Aus diesem Grund können sie sich von den tatsächlichen Bildschirmen oder verwendeten Bedienelementen unterscheiden oder es werden andere Anzeigemuster verwendet.
- **Anzeigesprache:** Englischsprachige Anzeigen werden zur Erklärung verwendet. Sie können die Anzeigesprache im **SETUP**-Menü wählen. Siehe Bedienungsanleitung.



Dieses Symbol auf dem Produkt bedeutet, dass in diesem Handbuch wichtige Betriebs- und Wartungsanweisungen enthalten sind.

Lesen Sie stets die Anweisungen in dieser Anleitung sorgfältig durch.

Vorsichtsmaßnahmen

▲WARNHINWEISE

■ Folgende Vorsichtsmaßnahmen beachten, um Brand oder Verletzungen zu vermeiden:

- Kurzschlüsse verhindern. Niemals Metallgegenstände (z. B. Münzen oder Werkzeug) ins Gerät stecken oder darin belassen.

- Verfolgen Sie die Anzeige des Geräts während der Fahrt nicht für längere Zeit.
- Falls bei der Installation Probleme auftreten, nehmen Sie Kontakt mit Ihrem KENWOOD-Händler auf.

■ Vorsichtsmaßnahmen bei der Verwendung dieses Gerätes

- Falls Sie optionale Zusatzgeräte kaufen, kontaktieren Sie Ihren KENWOOD-Händler, um sicherzustellen, dass sie mit dem Gerät kompatibel sind und in Ihrer Region verwendet werden können.
- Sie können eine Sprache zur Darstellung von Menüs, Audiodatei-Tags usw. wählen. Siehe Bedienungsanleitung.
- Das Radio Data System bzw. Radio Broadcast Data System funktioniert nur in Regionen mit Sendern, die diese Dienste unterstützen.

■ Schutz des Monitors

- Um den Monitor vor Beschädigungen zu schützen, sollten Sie ihn nicht mit einem Kugelschreiber oder einem ähnlichen spitzen Gegenstand bedienen.

■ Gerät reinigen

- Ist die Frontplatte des Geräts verschmutzt, reinigen Sie sie mit einem weichen trockenen Tuch, z. B. mit einem Silikontuch. Ist die Frontplatte stark verschmutzt, entfernen Sie den Schmutz mit einem angefeuchteten Tuch (mit neutralem Reinigungsmittel) und wischen Sie es anschließend wieder mit einem weichen trockenen Tuch ab.

HINWEIS

- Kein Reinigungsmittel direkt auf das Gerät sprühen. Dies könnte die mechanischen Bauteile beschädigen. Die Frontplatte nicht mit einem harten Tuch oder Lösungsmitteln wie z. B. Verdüner oder Alkohol reinigen. Dies könnte die Oberfläche zerkratzen oder Aufdrucke löschen.

■ Gerät zurücksetzen

- Falls das Gerät bzw. das angeschlossene Gerät nicht richtig funktioniert, Gerät zurücksetzen. Drücken Sie die <Reset>-Taste. Das Gerät wird auf die Werkseinstellungen zurückgesetzt.

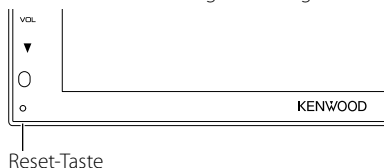

Grundfunktionen

Gerät einschalten

- 1 Drücken Sie die Taste **HOME**.
 - Das Gerät ist eingeschaltet.

● Zum Ausschalten des Geräts:

- 1 Halten Sie die **HOME**-Taste gedrückt.

HINWEIS

- Wird das Gerät erstmals nach der Installation eingeschaltet, müssen einige Grundeinstellungen durchgeführt werden (**S.47**).

Tastenfunktionen auf dem Frontpanel

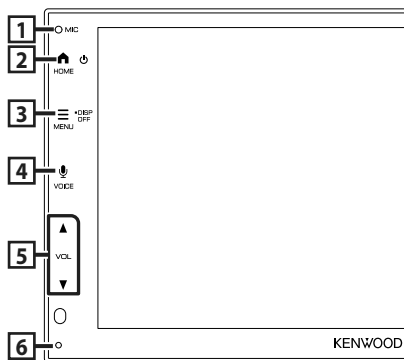

	Name • Handlung
1	Eingebautes Mikrophon • Sie können im Bluetooth-Freisprechmodus telefonieren, wenn ein Bluetooth-Telefon angeschlossen ist.
2	HOME • Zeigt den HOME-Bildschirm an • Gedrückt halten, um das Gerät auszuschalten. • Ist die Stromversorgung ausgeschaltet, wird sie hierdurch eingeschaltet.
3	MENU • Zeigt den Popup-Menü-Bildschirm an. • Gedrückt halten, um den Bildschirm auszuschalten.

	Name • Handlung
4	VOICE • Zeigt den Spracherkennungsbildschirm an. • Wenn weder Apple CarPlay, Android Auto™ noch ein Bluetooth-Telefon mit Freisprecheinrichtung angeschlossen ist, wird durch Gedrückthalten der Bluetooth-Kopplungs-Wartedialog angezeigt.
5	▼, ▲ (VOL) • Lautstärkeregelung. Die Lautstärke wird bis 15 erhöht, wenn Sie ▲ gedrückt halten.
6	Zurücksetzen • Wenn das Gerät oder das angeschlossene Gerät nicht richtig funktioniert, wird das Gerät auf die Grundeinstellungen zurückgesetzt, sobald diese Taste gedrückt wird.

HINWEIS

- Der Geräuschpegel im Fahrzeug während eines Anrufs kann die Gesprächsqualität beeinträchtigen. Wenn die Gesprächsqualität schlecht ist, empfehlen wir, den Lüfter der Klimaanlage auf die niedrigste Stufe zu stellen.

HOME-Bildschirm Beschreibungen

Die meisten Funktionen lassen sich über den HOME-Bildschirm ausführen.

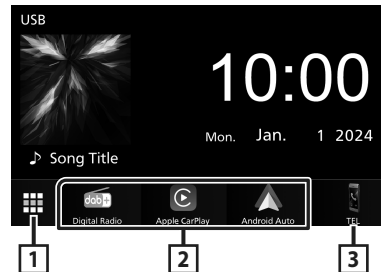

- 1 Zeigt den Quellenauswahlbildschirm an. (**S.46**)
- 2 Shortcut Wiedergabequelle-Symbole (**S.46**)
- 3 Zeigt den Freisprechbildschirm an. (**S.49**)
• Beim Anschließen als Apple CarPlay oder Android Auto funktioniert es als ein in Apple CarPlay oder Android Auto zur Verfügung gestelltes Telefon.



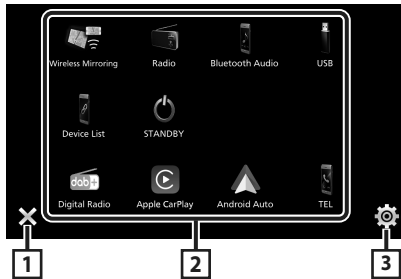

Wählen Sie die Wiedergabequelle aus

1 Berühren Sie  auf dem HOME-Bildschirm.



- | | |
|---|--|
| 1 | • Kehrt zurück zum vorherigen Bildschirm. |
| 2 | • Ändert die Wiedergabequelle. |
| 3 | • Zeigt den Einstellungs-Menü-Bildschirm an. |

In diesem Bildschirm können Sie die folgenden Quellen und Funktionen auswählen.

	• Schaltet auf die digitale Radiosendung um. (S.48)
	• Wechselt zum Apple CarPlay-Bildschirm des angeschlossenen iPhone.
	• Wechselt zum Android-Auto-Bildschirm des angeschlossenen Android-Smartphones.
	• Zeigt den Freisprechbildschirm an. (S.49) Wenn weder Apple CarPlay, Android Auto noch ein Bluetooth-Telefon mit Freisprecheinrichtung angeschlossen ist, wird die Meldung „Disconnected“ auf dem TEL-Bildschirm angezeigt. Beim Anschließen als Apple CarPlay oder Android Auto funktioniert es als ein in Apple CarPlay oder Android Auto zur Verfügung gestelltes Telefon.
	• Wechselt zum Wireless-Mirroring-Bildschirm des angeschlossenen iPhones bzw. Android-Smartphones. Das iPhone bzw. Android-Smartphone muss mit installierter App „MirrorAPP+™“ angeschlossen werden.
	• Schaltet auf Radio um. (S.48)

	• Spielt einen Bluetooth-Audioplayer ab.
	• Spielt Dateien auf einem USB-Gerät ab.
	• Spielt Dateien auf einem iPhone ab. Wenn das iPhone über USB angeschlossen ist und die CarPlay-Funktion auf dem iPhone ausgeschaltet ist, wechselt die USB-Quelle zur iPhone-Quelle. Nur einige Funktionen der USB-Quelle können mit der iPhone-Quelle verwendet werden.
	• Zeigt den Gerätelistenbildschirm an.
	• Schaltet das Gerät auf Standby.

Erste Schritte

Erst-Setup

Nehmen Sie diese Einstellung vor, wenn Sie das Gerät zum ersten Mal benutzen.

1 Jedes Element wie folgt einstellen.

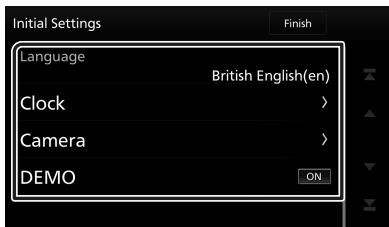

■ Language

Wählen Sie die für den Steuerungsbildschirm und die Einstellungselemente zu verwendende Sprache. Die Werkseinstellung ist „**British English(en)**“.

- 1 Berühren Sie **Language**.
- 2 Wählen Sie die gewünschte Sprache.
- 3 Berühren Sie **Close**.

■ Clock

Richtet die Synchronisierung der Uhr ein und stellt sie.

Für Details zur Vorgehensweise siehe **Kalender-/Uhreinstellungen (S.47)**.

■ Camera

Stellen Sie die Parameter für die Kamera ein.

- 1 Berühren Sie **Camera**.
- 2 Stellen Sie jede Funktion ein und berühren Sie **OK**.

Detaillierte Informationen finden Sie in der Bedienungsanleitung.

■ DEMO

Zum Einstellen des Demonstrationsmodus. Werkseinstellung ist „ON“.

- 1 Berühren Sie **DEMO** und stellen Sie **ON** oder **OFF** ein.

2 Berühren Sie **Finish**.

HINWEIS

- Diese Einstellungen lassen sich im SETUP-Menü einstellen.

Kalender-/Uhreinstellungen

1 Drücken Sie die Taste **MENU**.

- Das Pop-up-Menü erscheint.

2 Berühren Sie .

- Der SETUP-Menübildschirm wird angezeigt.

3 Berühren Sie **User Interface**.



- Zeigt den Bedienoberflächenbildschirm an.

4 Jedes Element wie folgt einstellen.

Blättern Sie die Seite nach unten, um die nicht sichtbaren Punkte anzuzeigen.

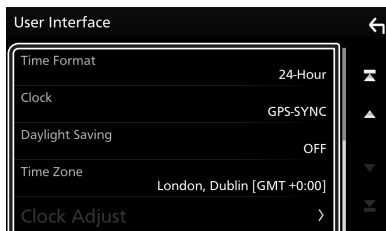

■ Time Format

Wählen Sie das Format für die Zeitanzeige aus.

12-Hour / 24-Hour (Standard)

■ Clock

GPS-SYNC (Werkseinstellung):

Synchronisiert die Uhrzeit mit den GPS-Daten.

Manual: Stellen Sie die Uhr manuell ein.

■ Daylight Saving

(Wird nicht verwendet, wenn die Uhr von Hand gestellt wird)

Aktivieren Sie diese Option, indem Sie die zusätzliche Zeit für die Sommerzeit auswählen (falls in Ihrer Region zutreffend).

OFF (Standard)/ **+1 hr. / +30 min.**

■ Time Zone

Wählen Sie die Zeitzone.

■ Clock Adjust

Wenn Sie **Manual** für die Uhr auswählen, stellen Sie das Datum und die Uhrzeit von Hand ein.

Bluetooth-Steuerung

Registrieren des Bluetooth-Geräts

Bluetooth-Audioplayer bzw. Mobiltelefon müssen bei diesem Gerät registriert werden, um die Bluetooth-Funktion nutzen zu können.

- 1 Schalten Sie die Bluetooth-Funktion an Ihrem Smartphone/Mobiltelefon ein.
- 2 Suchen Sie von Ihrem Smartphone/Mobiltelefon aus nach dem Gerät („DMX*****“).
- 3 Bedienen Sie Ihr Smartphone/Mobiltelefon entsprechend den angezeigten Mitteilungen.
 - Bestätigen Sie die Anfrage am Smartphone/Mobiltelefon.

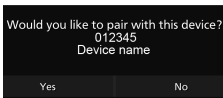

- 4 Berühren Sie **Yes**.

Das angeschlossene Gerät wechseln

Wählen Sie das gewünschte Gerät aus, wenn zwei oder mehr Bluetooth-Geräte registriert sind.

- 1 Berühren Sie **Device List** auf dem Verbindungseinrichtungsbildschirm.
- 2 Berühren Sie das Symbol des gewünschten Geräts.



- Das Funktionssymbol des angeschlossenen Geräts leuchtet auf.

- Bluetooth-Freisprechtelefon:
- Bluetooth-Audio:
- Apple CarPlay:
- Android Auto:
- Wireless Mirroring:

Löschen des registrierten Bluetooth-Geräts

- 1 Berühren Sie auf dem Gerätelistenbildschirm.

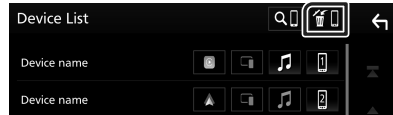

- 2 Berühren Sie den zu löschenden Gerätenamen.

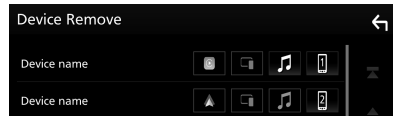

- Es erscheint eine Bestätigungsmeldung.

- 3 Berühren Sie **Yes**.

Verwendung der Freisprecheinrichtung

Sie können die Telefonfunktionen nutzen, in dem Sie ein Bluetooth-Telefon an dieses Gerät anschließen.

HINWEIS

- Während Apple CarPlay oder Android Auto verbunden ist, kann die Bluetooth-Freisprechfunktion nicht verwendet werden. Nur die Freisprechfunktion von Apple CarPlay oder Android Auto ist verwendbar.

Einen Anruf durchführen



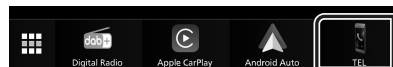



- 1 Berühren Sie .



- Freisprech-Bildschirm wird angezeigt.

2 Wählverfahren auswählen.



-  : Anruf mittels Anruflisten tätigen
-  : Anruf mittels Telefonbuch tätigen
-  : Anruf mittels gespeicherter Nummer tätigen
-  : Anruf durch Eingabe einer Telefonnummer
-  : Spracherkennung
-  : Geräteliste

Einen Anruf empfangen

- 1 Berühren Sie  zur Annahme eines Telefonanrufes oder , um einen eingehenden Anruf abzuweisen.

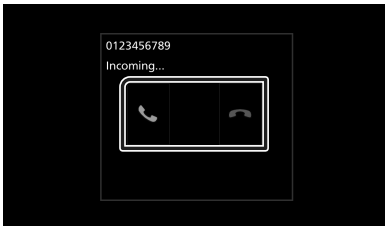

APPS

Apple CarPlay-Betrieb

Apple CarPlay ist ein intelligenterer, sicherer Weg, Ihr iPhone im Auto zu verwenden. Apple CarPlay nimmt die Dinge, die Sie mit dem iPhone tun möchten und zeigt sie auf dem Bildschirm des Produkts an. Sie können während der Fahrt vom iPhone Weganweisungen erhalten, Anrufe tätigen, Mitteilungen senden und empfangen und Musik hören. Sie können auch die Siri-Sprachsteuerung nutzen, um das iPhone leichter zu bedienen.

Für Einzelheiten zu Apple CarPlay besuchen Sie <https://www.apple.com/ios/carplay/>.

HINWEIS

- Wenn Ihr iPhone nicht wie gewünscht funktioniert, versuchen Sie, es durch Aus- und Wiedereinschalten neu zu starten.

Vorbereitung

Kabelgebundene Verbindung

1 Schließen Sie Ihr iPhone mit einem USB-Kabel an, das zum Steckverbinder passt. (S.62)

2 Entsperren Sie Ihr iPhone.

HINWEIS

- Verwenden Sie je nach dem Steckverbinder des iPhones ein original Apple Lightning-USB-Kabel oder USB-IF-zertifiziertes USB-C® auf USB-A-USB-Kabel.
Wenn Sie ein nicht zertifiziertes Kabel verwenden, funktioniert es möglicherweise nicht richtig.

Kabellose Verbindung

Sie können das in **Device List** registrierte iPhone auswählen und es als Apple-CarPlay-Gerät verwenden. Sehen Sie unter **Registrieren des Bluetooth-Geräts (S.49)** und **Das angeschlossene Gerät wechseln (S.49)** nach.

HINWEIS

- Schalten Sie die Bluetooth- und WLAN-Funktion eines iPhones ein.
- Wenn zwei oder mehr iPhones registriert sind, wählen Sie das als **Apple CarPlay**-Quelle gewünschte iPhone aus. Siehe **Das angeschlossene Gerät wechseln (S.49)**.
- Für die drahtlose Verwendung von Apple CarPlay muss die GPS-Antenne angeschlossen sein.
- Wenn die WLAN-Verbindung nicht mehr verfügbar ist, wird der HOME-Bildschirm angezeigt.
- Sie können Apple CarPlay nicht verwenden, wenn die Funktion durch die Bedienung des iPhones in den Funktionseinstellungen deaktiviert wurde.

Betriebstasten und verfügbare Apps auf dem Startbildschirm von Apple CarPlay

Sie können die Apps des angeschlossenen iPhones nutzen.

Die angezeigten Elemente und die auf dem Bildschirm genutzte Sprache unterscheiden sich je nach den angeschlossenen Geräten.

Um den Apple-CarPlay-Modus aufzurufen, berühren Sie das Symbol **Apple CarPlay** im Quellenauswahlbildschirm. (S.46)



- 1** Zeigt den Startbildschirm von Apple CarPlay an.
- Zum Aktivieren von Siri gedrückt halten.

2 Anwendungstasten

Startet die Anwendung.

3 HOME

Schließt den Apple CarPlay-Bildschirm und zeigt den Home-Bildschirm an.

* Das Symboldesign kann sich je nach iOS-Version ändern.

Zum Verlassen des Apple CarPlay-Bildschirms

1 Drücken Sie die Taste **HOME**.

Schalten Sie auf den Apple CarPlay-Bildschirm um, während Sie eine andere Quelle hören

- 1 Drücken Sie die Taste **HOME**.
➤ Der HOME-Bildschirm erscheint.

- 2 Berühren Sie **Apple CarPlay**.



HINWEIS

- Wenn der Apple-CarPlay-Bildschirm angezeigt wird, während Sie den Ton von einer anderen Quelle hören, und Sie eine App bedienen, die Ton über Apple CarPlay wiedergibt, wechselt die Quelle zu Apple CarPlay.

Android-Auto™-Betrieb

Mit Android Auto können Sie die Funktionen Ihres Android-Smartphones nutzen, die während der Fahrt geeignet sind. Sie können während der Fahrt ganz einfach auf die Streckenführung zugreifen, Anrufe tätigen, Musik hören und auf praktische Funktionen auf dem Android-Smartphone zugreifen.

Für Einzelheiten zu Apple CarPlay besuchen Sie <https://www.android.com/auto/> und <https://support.google.com/androidauto>.

HINWEIS

- Wenn Ihr Android-Smartphone nicht wie gewünscht funktioniert, versuchen Sie, es durch Aus- und Wiedereinschalten neu zu starten.

Vorbereitung

Kabelgebundene Verbindung

- 1 Schließen Sie ein Android-Smartphone über den USB-Anschluss an. (S.62)

Schließen Sie das Android-Smartphone über Bluetooth an, um die Freisprechfunktion zu nutzen.

- 2 Entsperren Sie Ihr Android-Smartphone.

Kabellose Verbindung

Sie können das in **Device List** registrierte Android-Smartphone auswählen und es als Android-Auto-Gerät verwenden. Sehen Sie unter **Registrieren des Bluetooth-Geräts (S.49)** und **Das angeschlossene Gerät wechseln (S.49)** nach.

HINWEIS

- Schalten Sie die Bluetooth- und WLAN-Funktion eines Android-Smartphones ein.
- Wenn zwei oder mehr Android-Smartphones registriert sind, wählen Sie das als Android-Auto-Quelle gewünschte Android-Smartphone aus. Siehe **Das angeschlossene Gerät wechseln (S.49)**.
- Wenn die WLAN-Verbindung nicht mehr verfügbar ist, wird der HOME-Bildschirm angezeigt.

Betriebstasten und verfügbare Apps auf dem Android Auto-Bildschirm

Sie können die Vorgänge der Apps des angeschlossenen Android-Smartphones durchführen.

Die auf dem Bildschirm angezeigten Elemente unterscheiden sich je nach dem angeschlossenen Android-Smartphone.

Um den Android-Auto-Modus aufzurufen, berühren Sie das Symbol **Android Auto** auf dem Quellenauswahl-Bildschirm. **(S.46)**

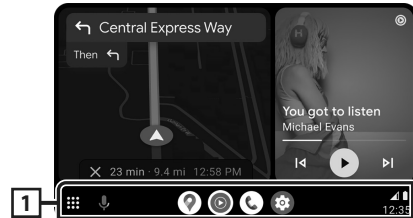

1 **Anwendungs-/Informationstasten**

Startet die Anwendung oder zeigt Informationen an.

Schließen des Android Auto-Bildschirms

1 **Drücken Sie die Taste HOME.**

Schalten Sie auf den Android Auto-Bildschirm um, während Sie eine andere Quelle hören

1 **Drücken Sie die Taste HOME.** ► Der HOME-Bildschirm erscheint.

2 **Berühren Sie Android Auto.**

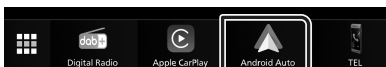

HINWEIS

- Wenn der Android-Auto-Bildschirm angezeigt wird, während Sie den Ton von einer anderen Quelle hören, und Sie eine App bedienen, die Ton über Android Auto wiedergibt, wechselt die Quelle zu Android Auto.

Wireless-Mirroring-Vorgang für iPhone

Sie können die App auf dem Gerät anzeigen und steuern, wenn Ihr iPhone über Bluetooth verbunden ist.

Um Wireless Mirroring zu nutzen, folgen Sie den Anweisungen auf Ihrem iPhone.

HINWEIS

- Wenn Sie Wireless Mirroring verwenden, parken Sie das Fahrzeug an einem sicheren Ort. Während der Fahrt wird der iPhone-Bildschirm nicht auf dem Display dieses Geräts angezeigt.
- Einige Inhalte und Anwendungen werden aus Urheberrechtsgründen möglicherweise nicht angezeigt oder es wird kein Ton ausgegeben.
- Wenn Ihr iPhone nicht wie gewünscht funktioniert, versuchen Sie, es durch Aus- und Wiedereinschalten neu zu starten.

Vorbereitung

1 **Laden Sie die Mirroring-App aus dem App-Store herunter.**

Installieren Sie die neueste Version der Mirroring-Anwendung „MirrorAPP+“ auf Ihrem iPhone.

HINWEIS

- Gehen Sie auf die MirrorAPP+-Website im App-Store, um die Kompatibilität zu überprüfen.
- Diese Anwendung wird nicht von JVCKENWOOD bereitgestellt. JVCKENWOOD haftet nicht für Schäden, die dem Kunden in Verbindung mit der Nutzung der Anwendung entstehen, außer in Fällen, in denen solche Schäden durch vorsätzliches oder grob fahrlässiges Fehlverhalten von JVCKENWOOD verursacht werden.

■ Anschluss eines iPhones

- 1 Drücken Sie die Taste **MENU**.
➤ Das Popup-Menü erscheint.
- 2 Berühren Sie .
➤ Der Gerätelistenbildschirm wird angezeigt.
- 3 Berühren Sie .
- 4 Starten Sie die **Mirroring-App** auf Ihrem iPhone.
Ihr iPhone stellt eine Verbindung mit dem WLAN des Geräts her.
Berühren **Screen Mirror**, um die Mirroring-App zu starten.
Berühren Sie **Start Broadcast**, um Ihren iPhone-Bildschirm zu übertragen.
Sie können den gleichen Bildschirminhalt auf dem iPhone und auf dem Bildschirm des Geräts anzeigen.

- 5 Sie können die Spiegelfunktion jetzt nutzen.

HINWEIS

- Wenn eine Werbeanzeige erscheint, berühren Sie **Close**, um sie zu schließen.
- Wenn Sie die Bildschirmorientierung des iPhones gesperrt haben, heben Sie die Sperre auf.

■ Spiegeln-Betrieb

- 1 Aktivieren Sie die **Mirroring-App** auf Ihrem iPhone und verbinden Sie es dann mit diesem Gerät.
- 2 Drücken Sie die Taste **HOME**.
- 3 Berühren Sie .
- 4 Berühren Sie **Wireless Mirroring**.

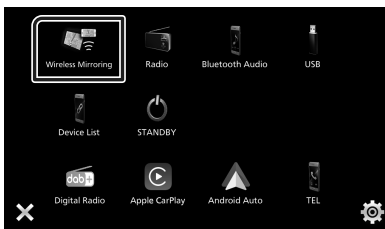

Wireless-Mirroring-Vorgang für Android-Smartphones

Sie können die App auf dem Gerät anzeigen und steuern, wenn Ihr Android-Smartphone über Bluetooth verbunden ist.

Um Wireless Mirroring zu nutzen, folgen Sie den Anweisungen auf Ihrem Android-Smartphone.

HINWEIS

- Wenn Sie Wireless Mirroring verwenden, parken Sie das Fahrzeug an einem sicheren Ort. Während der Fahrt wird der Bildschirm des Android-Smartphones nicht auf dem Display dieses Geräts angezeigt.
- Einige Inhalte und Anwendungen werden aus Urheberrechtsgründen möglicherweise nicht angezeigt oder es wird kein Ton ausgegeben.
- Wenn Ihr Android-Smartphone nicht wie gewünscht funktioniert, versuchen Sie, es durch Aus- und Wiedereinschalten neu zu starten.

■ Vorbereitung

- 1 Laden Sie die **Spiegel-App** von Google Play herunter.

Installieren Sie die neueste Version der Mirroring-Anwendung „MirrorAPP+“ auf Ihrem Android-Smartphone.

HINWEIS

- Gehen Sie auf die MirrorAPP+-Website in Google Play, um die Kompatibilität zu überprüfen.
- Diese Anwendung wird nicht von JVCKENWOOD bereitgestellt.
JVCKENWOOD haftet nicht für Schäden, die dem Kunden in Verbindung mit der Nutzung der Anwendung entstehen, außer in Fällen, in denen solche Schäden durch vorsätzliches oder grob fahrlässiges Fehlverhalten von JVCKENWOOD verursacht werden.

■ Verbinden eines Android-Smartphones

- 1 Drücken Sie die Taste **MENU**.
 - Das Popup-Menü erscheint.
- 2 Berühren Sie .
 - Der Gerätelistenbildschirm wird angezeigt.
- 3 Berühren Sie .
- 4 Starten Sie die Mirroring-App auf Ihrem Android-Smartphone und scannen Sie den QR-Code mit der App.

Ihr Android-Smartphone stellt eine Verbindung mit dem WLAN des Geräts her. Tippen Sie auf **Start now**, um Ihren Android-Bildschirm zu übertragen.
- 5 Sie können die Spiegelfunktion jetzt nutzen.

HINWEIS

- Wenn eine Werbeanzeige erscheint, berühren Sie **Close**, um sie zu schließen.

■ Spiegeln-Betrieb

- 1 Aktivieren Sie die Mirroring-App auf Ihrem Android-Smartphone und verbinden Sie es dann mit diesem Gerät.
- 2 Drücken Sie die Taste **HOME**.
- 3 Berühren Sie .
- 4 Berühren Sie **Wireless Mirroring**.

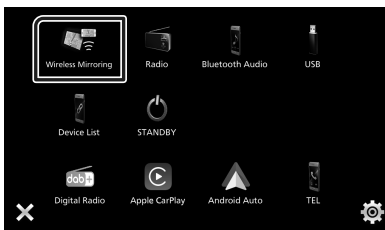

- Wenn die Werbung in der App beendet ist, können Sie den Bildschirminhalt des Android-Smartphones auf dem Bildschirm des Geräts anzeigen.

Verbindung/ Installation

Dieser Abschnitt richtet sich an den professionellen Installateur. Überlassen Sie die Verkabelung und Montage aus Sicherheitsgründen Fachleuten. Wenden Sie sich an den Autoradio-Händler.

Vor der Installation

Vor der Installation dieses Geräts beachten Sie bitte die folgenden Vorsichtsmaßnahmen.

⚠ WARNHINWEISE

- Verbinden Sie Zünddraht (rot) und Batteriekabel (gelb) mit dem Fahrzeugchassis (Erde), so könnte dies zu einem Kurzschluss führen, der ein Feuer entzündet. Schließen Sie diese Drähte nur an eine Stromquelle an, die durch den Sicherungskasten geführt wird.
- Zündkabel (rot) und Batteriekabel (gelb) dürfen nie ohne Einbindung einer Sicherung installiert werden. Zwischen Stromversorgung und Kabel muss immer eine Sicherung installiert sein.
- Denken Sie beim Anschließen von Kabeln immer daran, die Kabel an den Stellen mit Isolierband zu umwickeln, an denen sie Metallteile berühren, um die Isolierung zu schützen. Anderenfalls kann es zu Bränden oder Stromschlägen kommen.

⚠ ACHTUNG

- Montieren Sie dieses Gerät in der Konsole Ihres Fahrzeugs. Berühren Sie die Metallteile des Geräts während oder kurz nach der Benutzung nicht. Metallteile wie der Kühlkörper und das Gehäuse werden heiß.
- Um Verletzungen durch scharfe Kanten o. Ä. zu vermeiden, tragen Sie bei der Installation dieses Geräts lange Ärmel und Schutzhandschuhe.
- Achten Sie darauf, die Kabelbäume während der Installation nicht einzuklemmen.

HINWEIS

- Die Montage sowie die Verkabelung dieses Gerätes macht besondere Fähigkeiten und Erfahrung erforderlich. Überlassen Sie

die Montage- und Verkabelungsarbeiten aus Sicherheitsgründen ausgewiesenenem Fachpersonal.

- Betreiben Sie das Gerät ausschließlich mit 12-Volt-Gleichstrom und negativer Masseverbindung.
- Setzen Sie weder die Frontblende noch deren Etui direktem Sonnenlicht, extremer Wärme oder Luftfeuchtigkeit aus. Vermeiden Sie außerdem Orte mit zu viel Staub oder an denen Spritzwasser auftreten könnte.
- Wenn das Gerät nicht eingeschaltet ist („Es liegt ein Fehler in der Lautsprecherverkabelung vor. Please check the connections.“ / Es liegt ein Fehler in der Lautsprecherverkabelung vor. Bitte überprüfen Sie die Verbindungen.), liegt möglicherweise ein Kurzschluss im Lautsprecherkabel vor oder das Kabel hat das Fahrzeugchassis berührt und die Schutzfunktion wurde deswegen aktiviert. Daher sollte das Lautsprecherkabel überprüft werden.
- Wenn die Zündung Ihres Fahrzeuges keine ACC-Stellung hat, dann schließen Sie die Zündkabel an eine Stromquelle an, die mit dem Zündschlüssel ein- und ausgeschaltet werden kann. Wenn Sie das Zündkabel an eine Stromquelle mit konstanten Stromversorgung anschließen, wie z. B. Batteriekabel, kann dies die Batterie entleeren.
- Hat die Konsole eine Klappe, dann stellen Sie bei der Installation des Gerätes sicher, dass das Frontpanel beim Öffnen und Schließen nicht gegen die Klappe stößt.
- Wenn die Sicherung durchbrennt, überprüfen Sie zuerst, dass die Drähte sich nicht berühren und einen Kurzschluss verursachen. Ersetzen Sie dann die durchgebrannte Sicherung durch eine neue Sicherung mit den gleichen Nenngrößen.
- Isolieren Sie nicht angeschlossene Kabel mit Vinylband oder ähnlichem Material. Entfernen Sie nicht die Kappen von den Enden nicht angeschlossener Kabel und Anschlüsse, damit keine Kurzschlüsse entstehen.
- Schließen Sie beide Pole der Lautsprecher an den Lautsprecherausgängen am Gerät an. Das Gerät kann beschädigt werden oder den Dienst versagen, wenn Sie die \ominus -Leiter zusammenführen oder über Metallteile des Fahrzeuges erden.
- Sind nur zwei Lautsprecher an das System angeschlossen, nutzen Sie die Anschlüsse





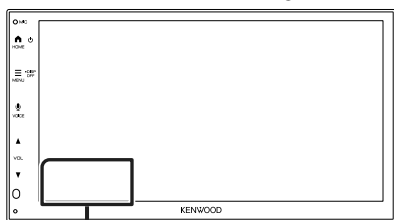

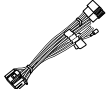

entweder an den beiden vorderen oder an den beiden hinteren Ausgangsklemmen (nicht 1x vorne und 1x hinten anschließen). Wenn Sie zum Beispiel den \oplus -Stecker des linken Lautsprechers an eine Ausgangsbuchse für vorne anschließen, darf der \ominus -Stecker nicht an eine Ausgangsbuchse für hinten angeschlossen werden.

- Überprüfen Sie nach der Montage des Geräts, ob die Bremslichter, Blinker, Scheibenwischer usw. ordnungsgemäß funktionieren.
- Bei der Installation des Gerätes im Fahrzeug dürfen Sie nicht zu sehr auf die Paneloberfläche drücken. Ansonsten könnte es zu Kratzern, Beschädigungen oder Fehlfunktionen kommen.
- Die Empfangsqualität wird u. U. durch metallische Gegenstände in der Nähe der Bluetooth-Antenne beeinträchtigt.

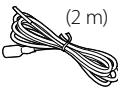

Bluetooth-Antenne

Für die Installation mitgeliefertes Zubehör

①  x1	②  x1
③  x1	④  x1
⑤  x2	⑥  x1
⑦  x1	⑧  x1

Installationsvorgang

- 1) Um einem Kurzschluss vorzubeugen, ziehen Sie bitte den Schlüssel aus dem Zündschloss und trennen Sie die \ominus -Klemme der Batterie ab.
- 2) Schließen Sie die Eingangs- und Ausgangskabel jedes Gerätes richtig an.
- 3) Schließen Sie alle Kabel am Kabelbaum an.
- 4) Schließen Sie den Steckverbinder B des Kabelbaums am Lautsprecheranschluss Ihres Fahrzeugs an.
- 5) Schließen Sie den Steckverbinder A des Kabelbaums am externen Stromanschluss Ihres Fahrzeugs an.
- 6) Schließen Sie den Kabelbaumanschluss am Gerät an.
- 7) Bauen Sie das Autoradio in Ihrem Fahrzeug ein.
- 8) Schließen Sie die \ominus -Klemme der Batterie wieder an.
- 9) Drücken Sie die Reset-Taste.

Installation des Geräts

Einbaurahmen

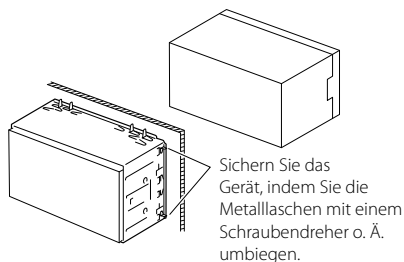

HINWEIS

- Stellen Sie sicher, dass das Gerät fest sitzt. Falls das Gerät nicht fest sitzt, können Fehlfunktionen (beispielsweise Sprünge bei der Wiedergabe) auftreten.

Zierplatte

- 1) Bringen Sie das Zubehör ② am Gerät an.

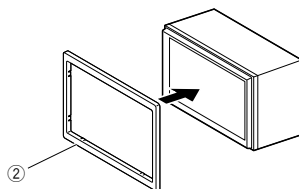

1-DIN-Einbau (ohne Einbaurahmen)

Sie können das Gerät in einen 1-DIN-Einbauschacht einbauen, wenn Sie die rechte, linke und hintere Halterung entfernen.

- 1) Entfernen Sie die vier schwarzen Schrauben aus der hinteren Halterung und anschließend zwei schwarze Schrauben jeweils aus der linken und rechten Halterung.

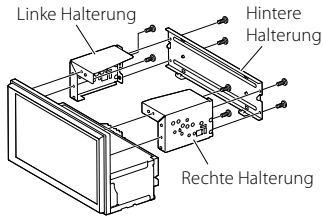

- 2) Richten Sie die Bohrungen im Gerät (auf beiden Seiten) an der Montagehalterung des Fahrzeugs aus und befestigen Sie das Gerät mit Schrauben (separat erhältlich).

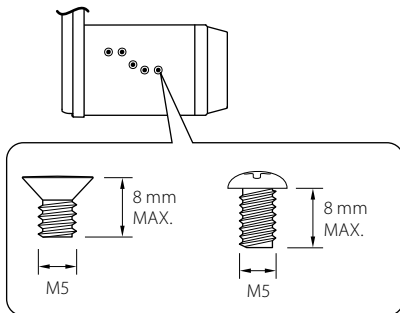

⚠ ACHTUNG

Verwenden Sie ausschließlich die angegebenen Schrauben. Die Verwendung falscher Schrauben kann das Gerät beschädigen.

GPS-Antenne

Die GPS-Antenne wird innerhalb des Fahrzeugs installiert. Es sollte möglichst horizontal eingebaut werden, um einen problemlosen Empfang der GPS-Satellitensignale zu ermöglichen.

Zur Montage der GPS-Antenne innerhalb Ihres Fahrzeugs:

- 1) Reinigen Sie das Armaturenbrett bzw. andere Montagefläche.
- 2) Entfernen Sie die Schutzfolie von der Metallplatte (Zubehör ⑧).
- 3) Drücken Sie die Metallplatte (Zubehör ⑧) fest auf das Armaturenbrett bzw. auf eine alternative Montagefläche. Die Metallplatte (Zubehör ⑧) ist biegsam und kann somit an eine gewölbte Oberfläche angepasst werden, wenn notwendig.
- 4) Ziehen Sie die Schutzfolie vom doppelseitigen Kleband ab (Zubehör ⑦) und befestigen Sie damit die GPS-Antenne (Zubehör ⑥) und die Metallplatte (Zubehör ⑧).

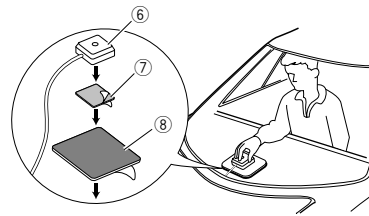

HINWEIS

- Verwenden Sie die beiliegende GPS-Antenne. Verwendung einer anderen als der beiliegenden GPS-Antenne kann zu einer Verschlechterung der Positionsgenauigkeit führen.
- Abhängig von der Art des Fahrzeugs ist u. U. der Empfang der GPS-Satellitensignale bei einem Inneneinbau nicht möglich.
- Bitte installieren Sie diese GPS-Antenne in einem Bereich, in dessen Nähe sich keine für CB-Funk oder Satellitenfernsehen verwendeten Antennen befinden.
- Die GPS-Antenne sollte mit mindestens 30 cm Abstand zu Smartphone-/Mobilfunkantennen oder anderen Sendeantennen installiert werden. GPS-Satellitensignale können durch derartige Kommunikationsmittel gestört werden.
- Ein Anstrich der GPS-Antenne mit (metallischer) Farbe kann zu einem Leistungsabfall führen.

Entfernen der Zierrafel

- 1) Führen Sie den Entnahmeschlüssel (Zubehör ④) zwischen den Klauen in den Raum zwischen Zierrafel und Hauptgerät ein.

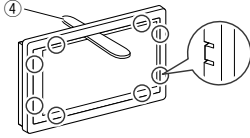

- 2) Ziehen Sie die Tafel zu sich heraus.

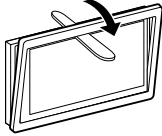

Ausbau des Geräts

- 1) Entfernen Sie wie unter Schritt 1 von **„Entfernen der Zierrafel“** beschrieben die Zierrafel.
- 2) Führen Sie das Entnahmewerkzeug (Zubehör ⑤) wie gezeigt tief in den Schlitz zwischen den Nuten ein. (Der vorstehende Teil an der Spitze des Entnahmeschlüssels muss zum Gerät zeigen.)

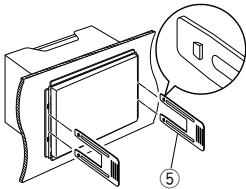

- 3) Wenn der Entnahmeschlüssel eingerastet ist, führen Sie den anderen Entnahmeschlüssel in den Schlitz ein.

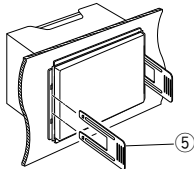

- 4) Ziehen Sie das Gerät halb heraus.

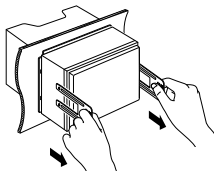

HINWEIS

- Gehen Sie vorsichtig vor, um sich nicht an den Vorsprüngen des Entnahmewerkzeugs zu verletzen.

- 5) Umfassen Sie das Gerät mit beiden Händen und ziehen Sie es vorsichtig heraus, damit es nicht herunterfällt.

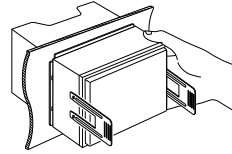

■ Anschließen der Kabel an die Anschlüsse

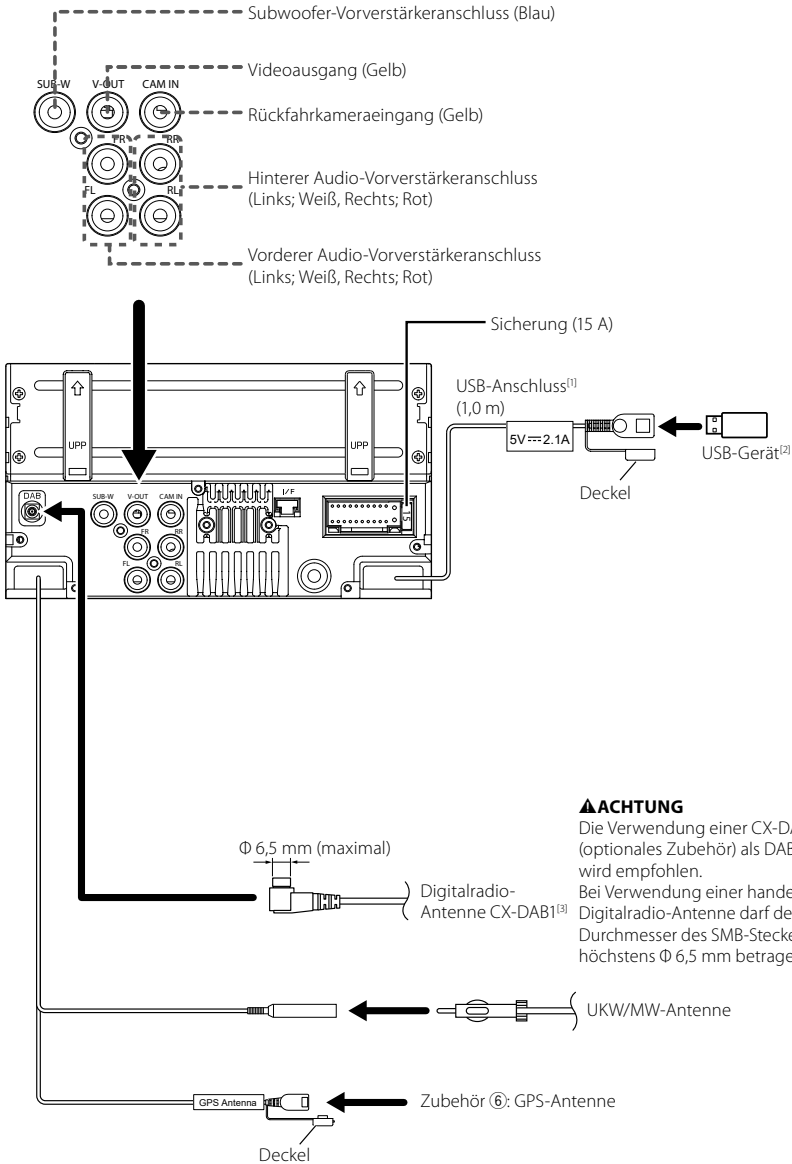

▲ ACHTUNG

Die Verwendung einer CX-DAB1 (optionales Zubehör) als DAB-Antenne wird empfohlen. Bei Verwendung einer handelsüblichen Digitalradio-Antenne darf der Durchmesser des SMB-Steckers höchstens Φ 6,5 mm betragen.

^[1] Maximale Stromstärke der USB-Stromversorgung: DC 5 V \equiv 2,1 A

^[2] Separat erhältlich

^[3] Optionales Zubehör

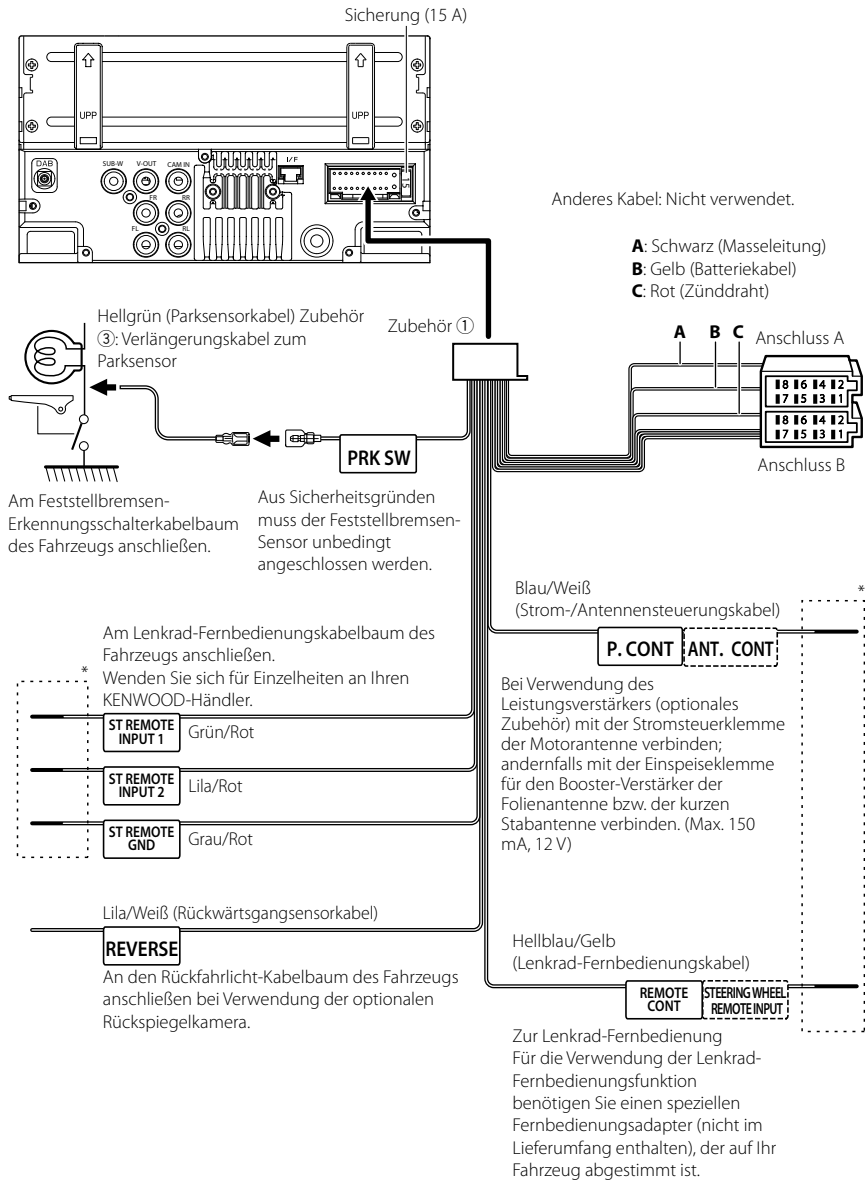

* Ziehen Sie das Kabel nicht aus dem Schrumpfschlauch, bis Sie den Anschluss vornehmen.

Technische Daten

■ Wi-Fi-Bereich

Frequenzbereich

: 5 GHz (5,745 – 5,825 GHz)

Ausgangsleistung

: 5 GHz/SISO: 13,78 dBm

■ Bluetoothbereich

Frequenz

: 2,402 – 2,480 GHz

HF-Ausgangsleistung (EIRP)

: -1,73 dBm (AVE) Leistungsklasse 2

■ Allgem.

Betriebsspannung

: 12-V-Gleichstrom-Autobatterie

Lautsprecherimpedanz

: 4 – 8 Ω

**Die technischen Daten können ohne
Vorankündigung geändert werden.**

Voor ingebruikname

Over de snelstartgids

In deze snelstartgids worden de basisfuncties van dit apparaat besproken.

Raadpleeg de GEBRUIKSAANWIJZING op de volgende website voor gedetailleerde bediening en informatie:

<<https://www.kenwood.com/cs/ce/>>



De gebruiksaanwijzing is onderhevig aan wijzigingen van specificaties en dergelijke. Download de laatste editie van de gebruiksaanwijzing ter referentie.

De handleiding gebruiken

- De in deze handleiding weergegeven schermen en panelen worden als voorbeelden gebruikt om de bediening te verduidelijken. Ze kunnen daarom afwijken van de werkelijk gebruikte schermen en panelen, of sommige scherm patronen kunnen verschillen.
- **Taal voor aanduidingen:** De schermaanduidingen voor de uitleg worden in het Engels getoond. U kunt de taal voor de aanduidingen kiezen met het **SETUP** menu. Zie de Gebruiksaanwijzing.



Dit symbool op het product betekent dat er belangrijke bedienings- en onderhoudsinstructies in deze handleiding staan. Lees de instructies in deze handleiding zorgvuldig door.

Vorzorgsmaatregelen

⚠ WAARSCHUWINGEN

■ **Neem de volgende voorzorgsmaatregelen om persoonlijk letsel of brand te voorkomen:**

- Om kortsluiting te voorkomen plaats u nooit metalen voorwerpen (zoals munten of metalen gereedschappen) in het toestel of laat u deze in het toestel achter.

- Kijk niet naar het scherm of richt uw ogen niet op het scherm als u langere tijd aan het rijden bent.
- Raadpleeg uw KENWOOD-dealer als u tijdens de installatie problemen ondervindt.

■ **Vorzorgsmaatregelen voor het gebruik van het toestel**

- Neem wanneer u optionele toebehoren aanschaft contact op met uw KENWOOD-dealer om te controleren of deze optionele toebehoren met uw model en in uw regio functioneren.
- U kunt een taal selecteren om menu's, audiobestandslabels, enz. weer te geven. Zie de Gebruiksaanwijzing.
- De functie Radio Data System of Radio Broadcast Data System werkt niet als deze functie niet wordt ondersteund door een te ontvangen radiostation.

■ **De monitor beschermen**

- Om de monitor tegen beschadigingen te beschermen, mag u de monitor niet bedienen met een balpen of een soortgelijk hulpmiddel met een scherpe punt.

■ **Het toestel reinigen**

- Als er vlekken op het frontje van dit toestel zitten, veeg deze er dan met een droge, zachte doek, zoals een siliconendoekje, van af. Als er hardnekkige vlekken op het frontje zitten, veeg deze er dan eerst met een met neutraal reinigingsmiddel bevochtigde doek en vervolgens met een schone, zachte, droge doek van af.

OPMERKING

- Als u reinigings spray rechtstreeks op het toestel spuit, kunnen de mechanische onderdelen ervan beschadigd raken. Als u het frontje met een harde doek of met een vluchtige vloeistof zoals thinner of alcohol afveegt, kunnen er krassen ontstaan of wordt opgedrukte tekst gewist.

■ **Uw toestel resetten**

- Als het toestel of het aangesloten toestel niet naar behoren werkt, moet het toestel worden gereset. Druk op de knop <Reset>. Het toestel wordt teruggezet naar de fabrieksinstellingen.



Resetknop

Basisbediening

Het toestel inschakelen

- 1 Druk op de **HOME**-knop.
 - Het toestel wordt ingeschakeld.

● Het toestel uitschakelen:

- 1 Houd de knop **HOME** ingedrukt.

OPMERKING

- Als u het toestel na de installatie voor de eerste keer inschakelt, is het noodzakelijk om de begininstellingen uit te voeren (**P.67**).

Functies van de knoppen op het voorpaneel

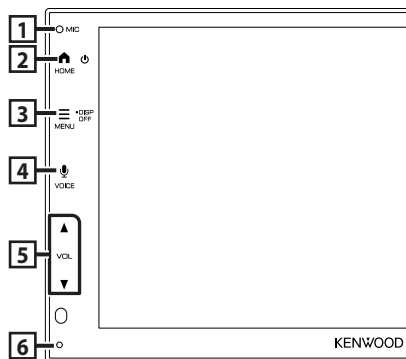

	Naam • Beweging
1	Ingebouwde microfoon <ul style="list-style-type: none">• Spreek via Bluetooth handsfree-modus wanneer een Bluetooth-telefoon is aangesloten.
2	HOME <ul style="list-style-type: none">• Geeft het HOME-scherm weer• Houd ingedrukt om de stroom uit te schakelen.• Als het toestel is uitgeschakeld, wordt het ingeschakeld.
3	MENU <ul style="list-style-type: none">• Geeft het Pop-up menuscherm weer.• Houd ingedrukt om het scherm uit te schakelen.

	Naam • Beweging
4	VOICE <ul style="list-style-type: none">• Geeft het scherm Spraakherkenning weer.• Wanneer noch Apple CarPlay, Android Auto™, noch een Bluetooth handsfree-telefoon is verbonden, geeft het indrukken en vasthouden het dialoogvenster voor wachten op Bluetooth-koppeling weer.
5	▼, ▲ (VOL) <ul style="list-style-type: none">• Regelt het volume.• Het volume gaat omhoog tot 15 wanneer u ▲ ingedrukt houdt.
6	Reset <ul style="list-style-type: none">• Als de eenheid of de hiermee verbonden eenheid niet correct werkt, dan zal de eenheid terugkeren naar de begininstellingen wanneer er op deze knop wordt gedrukt.

OPMERKING

- Geluid in de auto tijdens een oproep kan de gesprekskwaliteit beïnvloeden. Als de gesprekskwaliteit slecht is, raden wij aan de ventilator van de airconditioner in te stellen op de laagste instelling.

Beschrijvingen van het startscherm

De meeste functies kunnen worden uitgevoerd met het START-scherm.



1	• Geeft het bronselectiescherm weer. (P.66)
2	• Snelkoppelingpictogrammen voor de weergavebron (P.66)
3	• Geeft het scherm Hands Free weer. (P.69) • Bij aansluiten als Apple CarPlay of Android Auto, werkt het als een telefoon mits in Apple CarPlay of Android Auto.

Selecteer de weergavebron

1 Raak aan op het startscherm.

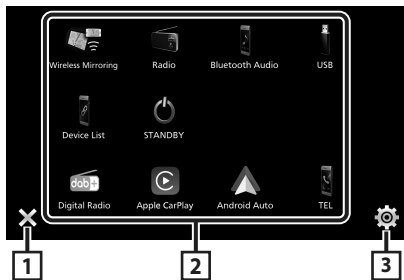

1 • Terugkeren naar het vorige scherm.

2 • Wijzigt de weergavebron.

3 • Geeft het SETUP-menuscherm weer.

In dit scherm kunt u de volgende bronnen en functies selecteren.



• Schakelt over naar de digitale radio-uitzending. **(P.68)**



• Schakelt over naar het Apple CarPlay-scherm vanaf de aangesloten iPhone.



• Schakelt over naar het Android Auto-scherm vanaf de aangesloten Android-smartphone.



• Geeft het scherm Hands Free weer. **(P.69)**
Wanneer noch Apple CarPlay, Android Auto, noch een Bluetooth hands-free telefoon is verbonden, zal het bericht „**Disconnected**” worden weergegeven in het TEL-scherm.
Bij aansluiten als Apple CarPlay of Android Auto, werkt het als een telefoon mits in Apple CarPlay of Android Auto.



• Schakelt over naar het scherm Wireless Mirroring vanaf de aangesloten iPhone of Android-smartphone.
Het is noodzakelijk om een iPhone of Android-smartphone te verbinden met de „MirrorAPP+™”-applicatie die is geïnstalleerd.



• Schakelt over naar de radio-uitzending. **(P.68)**



• Afspelen van een Bluetooth-audiospeler.



• Speelt bestanden op een USB-apparaat af.



• Speelt een iPhone af.
Als de iPhone is aangesloten via USB wanneer de CarPlay-functie is uitgeschakeld aan de iPhone-zijde, zal de USB-bron veranderen in de iPhone-bron. Alleen sommige functies van de USB-bron kunnen worden gebruikt met de iPhone-bron.



• Geeft het scherm Apparaatlijst weer.



• Schakelt het apparaat naar stand-by.

Aan de Slag

Begininstellingen

Begin met deze instellingen als u dit toestel voor de eerste keer gebruikt.

1 Stel de verschillende items als volgt in.



■ Language

Selecteer de taal die wordt gebruikt voor het regelscherm en de in te stellen opties. De standaardinstelling is „British English(en)“.

- 1 Raak **Language** aan.
- 2 Selecteer de gewenste taal.
- 3 Raak **Close** aan.

■ Clock

Stelt de synchronisatie van de klok in en past deze aan.

Voor meer informatie over de bediening, zie **Instellingen voor de kalender/klok (P.67)**.

■ Camera

Stel de parameters voor de camera in.

- 1 Raak **Camera** aan.
- 2 Stel elk item in en raak **OK** aan.

Zie de Gebruiksaanwijzing voor meer details over de bediening.

■ DEMO

Stel de demonstratiemodus in. De standaardinstelling is „ON“ (aan).

- 1 Raak **DEMO** aan en zet op **ON** of **OFF**.

2 Raak **Finish** aan.

OPMERKING

- Deze instellingen kunnen ingesteld worden via het menu SETUP.

Instellingen voor de kalender/klok

1 Druk op de **MENU**-knop.

- Pop-up menu verschijnt.

2 Raak **aan**.

- Het scherm SETUP Menu verschijnt.

3 Raak **User Interface** aan.

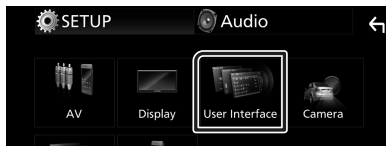

- Het scherm User Interface verschijnt.

4 Stel de verschillende items als volgt in.

Blader door de pagina om verborgen items weer te geven.

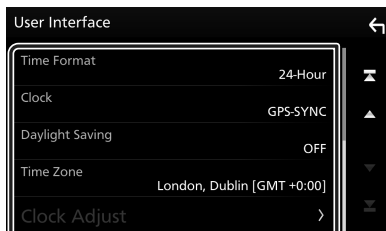

■ Time Format

Selecteer het formaat van de tijdweergave.

12-Hour / 24-Hour (standaard)

■ Clock

GPS-SYNC (Standaard): Synchroniseert de kloktijd met de GPS.

Manual: Stel de klok handmatig in.

■ Daylight Saving

(Wordt niet gebruikt wanneer de klok handmatig is ingesteld)

Activeer dit door de extra tijd voor de zomertijd (indien beschikbaar in uw woonomgeving) te selecteren.

OFF (standaard)/ **+1 hr./ +30 min.**

■ Time Zone

Selecteer de tijdzone.

■ Clock Adjust

Als u **Manual** selecteert voor Klok, pas dan de datum en tijd handmatig aan.

OPMERKING

- Stel de datum en tijd in. Als ze niet zijn ingesteld, kunnen sommige functies niet werken.

Basisbediening van de radio

Raak het pictogram **Radio** aan.



1 Zoekmodus

Wijzigt de zoekmodus in deze volgorde;
AUTO1, **AUTO2**, **MANUAL**.

- **AUTO1** : stemt automatisch af op een zender met goede ontvangst.
- **AUTO2** : stemt een voor een af op zenders in het geheugen.
- **MANUAL** : schakelt handmatig over naar de volgende frequentie.

2 Bedieningstoetsen

- **◀▶** : Stemt af op een zender. De manier waarop een andere frequentie wordt geselecteerd, kan gewijzigd worden (zie 1 in tabel).

3 Voorkeurslijst

- Raak **☑** tweemaal aan de rechterkant van het scherm aan om de Voorinstellijst weer te geven. Raak **☒** aan om de lijst te sluiten.
- Roept de opgeslagen zender op.
- Als deze toets 2 seconden wordt aangeraakt, wordt de huidige zender in het geheugen opgeslagen.

4 FM AM

Schakelt de band om.

Basis bediening digitale radio

Raak het pictogram **Digital Radio** aan.

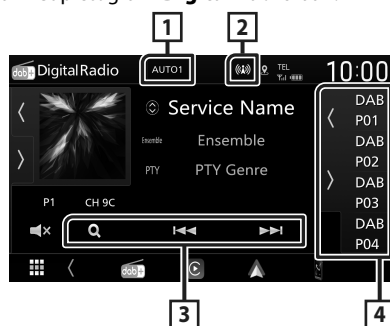

1 Zoekmodus

Wijzigt de zoekmodus in deze volgorde;
AUTO1, **AUTO2**, **MANUAL**.

- **AUTO1** : Stemt automatisch af op een ensemble met goede ontvangst.
- **AUTO2** : Stemt een voor een af op ensembles in het geheugen.
- **MANUAL** : Schakelt handmatig over naar het volgende ensemble.

2 Indicatorscherm

Geeft de ontvangen signaalsterkte weer.

3 Bedieningstoetsen

- **☑** : Geeft het Servicelijst-scherm weer. Zie de Gebruiksaanwijzing voor meer informatie over zoekbewerkingen.
- **◀▶** : Stemt af op een ensemble label, service label en component. Het schakelen van zoekmodus kan gewijzigd worden. (zie 1 in tabel).

4 Voorkeurslijst

- Het aanraken van **☑/☒** stelt u in staat om de schermgrootte te wijzigen.
- Roept de opgeslagen service op.
- Als deze toets 2 seconden wordt aangeraakt, wordt de huidige service opgeslagen in het geheugen.

Bluetoothregeling

Registreer het Bluetooth-apparaat

U dient de Bluetooth-audiospeler of mobiele telefoon te registreren voordat u de Bluetooth-functie kunt gebruiken.

- 1 **Zet de Bluetooth-functie op uw smartphone/mobiele telefoon aan.**
- 2 **Zoek naar het apparaat („DMX*****) vanaf uw smartphone/mobiele telefoon.**
- 3 **Bedien uw smartphone/mobiele telefoon volgens de weergegeven berichten.**
 - **Bevestig het verzoek op de smartphone/mobiele telefoon.**

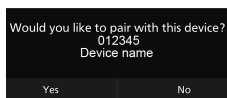

- 4 **Raak **Yes** aan.**



Het aangesloten apparaat schakelen

Als er twee of meer Bluetooth-apparaten zijn geregistreerd, selecteert u het apparaat dat u wilt gebruiken.

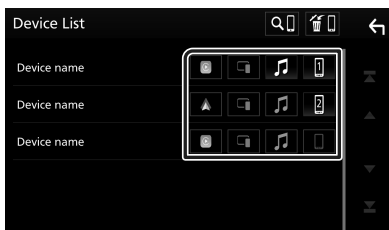
- 1 **Raak **Device List** aan op het verbindingsscherm.**
- 2 **Raak het pictogram aan van het apparaat waarmee u verbinding wilt maken.**



- Het functiepictogram van het aangesloten apparaat gaat branden.
 - Bluetooth handsfree-telefoon:  
 - Bluetooth-geluid: 
 - Apple CarPlay: 

- Android Auto: 
- Wireless Mirroring: 

Om het geregisteerde Bluetooth apparaat te verwijderen

- 1 **Raak  aan op het scherm **Apparaatlijst**.**

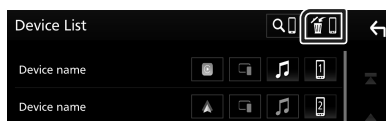

- 2 **Raak de apparaatnaam aan die u wilt verwijderen.**

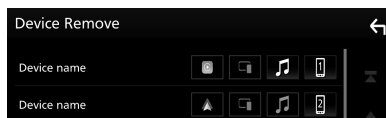

➤ Bevestigingsbericht verschijnt.

- 3 **Raak **Yes** aan.**

De handsfree-eenheid gebruiken

U kunt de handsfreefunctie gebruiken door de Bluetooth-telefoon met deze eenheid te verbinden.

OPMERKING

- Terwijl Apple CarPlay of Android Auto wordt verbonden, kan de Bluetooth Handsfree-functie niet worden gebruikt. Alleen de Apple CarPlay of Android Auto Hands-free-functie kan worden gebruikt.

Een telefoongesprek tot stand brengen



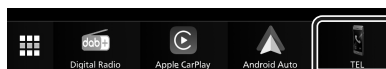



- 1 **Raak  aan.**

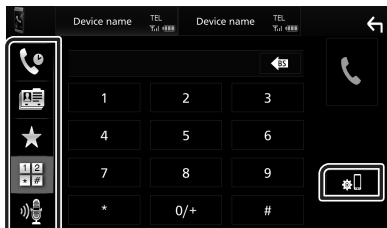

➤ Het scherm Hands Free verschijnt.

2 Selecteer een methode om het nummer te kiezen.



-  : Bellen via de gesprekslijsten
-  : Bellen via het telefoonboek
-  : Bellen met het voorkeursnummer
-  : Bellen door een telefoonnummer in te voeren
-  : Spraakherkenning
-  : Apparaatlijst

Een telefoongesprek ontvangen

- 1 Raak  aan om een inkomend gesprek aan te nemen of  te weigeren.

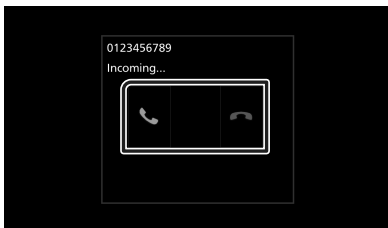

APPS

Bediening Apple CarPlay

Apple CarPlay is een slimme, veiligere manier om uw iPhone in de auto te gebruiken. Apple CarPlay neemt de dingen over die u wilt doen met de iPhone tijdens het rijden en geeft ze weer op het scherm van het product. Tijdens het rijden kunt een routebeschrijving opvragen, telefoneren, berichten versturen en ontvangen, en naar muziek luisteren vanaf de iPhone. U kunt ook spraakbesturing Siri gebruiken om het bedienen van de iPhone te vergemakkelijken. Ga voor meer informatie over Apple CarPlay naar

<https://www.apple.com/ios/carplay/>.

OPMERKING

- Als uw iPhone niet werkt zoals u wilt, probeer deze dan opnieuw te starten door deze uit te schakelen en vervolgens weer in te schakelen.

Vorbereiding

Bekabelde aansluiting

1 Sluit uw iPhone aan met de USB-kabel die overeenkomt met de aansluiting. (P.82)

2 Ontgrendel uw iPhone.

OPMERKING

- Afhankelijk van de iPhone-connector, gebruikt u een originele Apple Lightning-USB-kabel of een USB-IF-gecertificeerde USB-C® naar USB-A USB-kabel.
Als u een niet-gecertificeerde kabel gebruikt, werkt deze mogelijk niet goed.

Draadloze aansluiting

U kunt de iPhone geregistreerd in

Device List selecteren en deze gebruiken als het Apple CarPlay-apparaat. Zie **Registreer het Bluetooth-apparaat (P.69)** en **Het aangesloten apparaat schakelen (P.69)**.

OPMERKING

- Schakel de Bluetooth-functie en wifi-functie van een iPhone in.
- Als er twee of meer iPhones zijn geregistreerd, selecteer dan de iPhone die moet worden gebruikt als de **Apple CarPlay**-bron. Zie **Het aangesloten apparaat schakelen (P.69)**.
- Het is noodzakelijk om de GPS-antenne aan te sluiten om een draadloze Apple CarPlay te gebruiken.
- Wanneer de wifi-verbinding niet meer beschikbaar is, wordt het HOME-scherm weergegeven.
- U kunt Apple CarPlay niet gebruiken als de functie is uitgeschakeld door de iPhone te bedienen bij de functionele instelling.

Bedieningsknoppen en beschikbare apps op het startscherm van Apple CarPlay

U kunt de apps van de verbonden iPhone gebruiken.

De weergegeven items en de gebruikte taal op het scherm kunnen verschillen onder de verbonden apparaten.

Om naar Apple CarPlay-modus te gaan, raak het pictogram **Apple CarPlay** in het bronselectiescherm aan. (P.66)



- 1** Geef het startscherm van Apple CarPlay weer.
- Raak aan en houd vast om Siri te activeren.

2 Applicatieknoppen

Start de applicatie.

3 HOME

Sluit het Apple CarPlay-scherm af en geeft het Start-scherm weer.

* Het pictogramontwerp kan veranderen afhankelijk van de iOS-versie.

Het Apple CarPlay-scherm afsluiten

1 Druk op de **HOME**-knop.

Schakel naar het Apple CarPlay scherm tijdens het luisteren naar een andere bron

- 1 Druk op de **HOME**-knop.
➤ START-scherm verschijnt.
- 2 Raak **Apple CarPlay** aan.



OPMERKING

- Wanneer het Apple CarPlay-scherm wordt weergegeven tijdens het luisteren naar geluid van een andere bron en u een app bedient die geluid produceert via Apple CarPlay, zal de bron overschakelen naar Apple CarPlay.

Android Auto™-Bediening

Android Auto biedt u de mogelijkheid om functies van uw Android-smartphone te gebruiken die handig zijn tijdens het rijden. U heeft eenvoudige toegang tot routebegeleiding, kunt telefoneren, naar muziek luisteren en handige functies op de Android-smartphone gebruiken tijdens het rijden.

Ga voor meer informatie over Android Auto naar <https://www.android.com/auto/> en <https://support.google.com/androidauto>.

OPMERKING

- Als uw Android-smartphone niet werkt zoals u wilt, probeer deze dan opnieuw te starten door deze uit te schakelen en vervolgens weer in te schakelen.

Voorbereiding

Bekabelde aansluiting

- 1 Sluit een Android-smartphone aan via **USB-aansluiting. (P.82)**
Verbind het Android-apparaat via Bluetooth om de handsfree-functie te gebruiken.

- 2 Ontgrendel uw Android-smartphone.

Draadloze aansluiting

U kunt de Android-smartphone geregistreerd in **Device List** selecteren en deze gebruiken als het Android Auto-apparaat. Zie **Registreer het Bluetooth-apparaat (P.69)** en **Het aangesloten apparaat schakelen (P.69)**.

OPMERKING

- Schakel de Bluetooth-functie en de wifi-functie van de Android-smartphone in.
- Als er twee of meer Android-smartphones zijn geregistreerd, selecteer dan de Android-smartphone die moet worden gebruikt als de Android Auto-bron. Zie **Het aangesloten apparaat schakelen (P.69)**.
- Wanneer de wifi-verbinding niet meer beschikbaar is, wordt het HOME-scherm weergegeven.

Bedieningsknoppen en beschikbare apps op het Android Auto-scherf

U kunt de bewerkingen van de apps van de verbonden Android-smartphone uitvoeren. De items die op het scherm worden weergegeven verschillen van de aangesloten Android-smartphone.

Om naar Android Auto-modus te gaan, raak het pictogram **Android Auto** in het bronselectiescherf aan. **(P.66)**

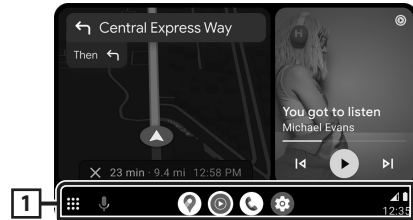

1 Applicatie/informatieknoppen

Start de applicatie of geeft informatie weer.

Het Android Auto-scherf afsluiten

1 Druk op de **HOME**-knop.

Schakel naar het Android Auto scherf tijdens het luisteren naar een andere bron

1 Druk op de **HOME**-knop.
➤ **START**-scherf verschijnt.

2 Raak **Android Auto** aan.

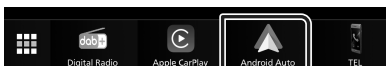

OPMERKING

- Wanneer het Android Auto-scherf wordt weergegeven tijdens het luisteren naar geluid van een andere bron en u een app bedient die geluid produceert via Android Auto, zal de bron overschakelen naar Android Auto.

Bediening Wireless Mirroring voor iPhone

U kunt de app op het toestel weergeven en bedienen terwijl uw iPhone is aangesloten via Bluetooth.

Volg de instructies op uw iPhone om Wireless Mirroring te gebruiken.

OPMERKING

- Parkeer de auto op een veilige plaats wanneer u Wireless Mirroring gebruikt. Tijdens het rijden verschijnt er geen iPhone-scherf op het display van dit toestel.
- Sommige inhoud en toepassingen kunnen vanwege copyrightredenen niet worden weergegeven of uitgevoerd.
- Als uw iPhone niet werkt zoals u wilt, probeer deze dan opnieuw te starten door deze uit te schakelen en vervolgens weer in te schakelen.

Vorbereiding

1 Download de Mirroring-app van de **App store**.

Installeer de meest recente versie van de Mirroring-applicatie „MirrorAPP+“ op uw iPhone.

OPMERKING

- Ga naar de webpagina MirrorAPP+ in de App Store om de compatibiliteit te bevestigen.
- Deze applicatie wordt niet geleverd door JVCKENWOOD. JVCKENWOOD is niet aansprakelijk voor schade opgelopen door de klant in verband met het gebruik van de applicatie, behalve in gevallen waar dergelijke schade veroorzaakt wordt door JVCKENWOOD's nalatigheid of grove nalatigheid.

Een iPhone aansluiten

- 1 Druk op de **MENU**-knop.
➤ Pop-up menu verschijnt.
- 2 Raak  aan.
➤ Het scherm Apparaatlijst verschijnt.
- 3 Raak  aan.
- 4 Start de **Mirroring-app** op uw iPhone.
Uw iPhone zal verbinding maken met de wif van het toestel.
Raak **Screen Mirror** aan om de Mirroring-app te starten.
Raak **Start Broadcast** aan om te beginnen met het vastleggen van uw iPhone-schermbild.
U kunt hetzelfde scherm als op de iPhone weergegeven op de monitor van het toestel.

5 Begin met genieten van Mirroring.

OPMERKING

- Wanneer een advertentie verschijnt, raakt u **Close** aan om deze te sluiten.
- Wanneer u de schermrichting van de iPhone vergrendelt, moet u deze ontgrendelen.

Mirroring bedienen

- 1 Gebruik uw iPhone om de Mirroring-app te activeren, verbind deze dan met dit toestel.
- 2 Druk op de **HOME**-knop.
- 3 Raak  aan.
- 4 Raak **Wireless Mirroring** aan.

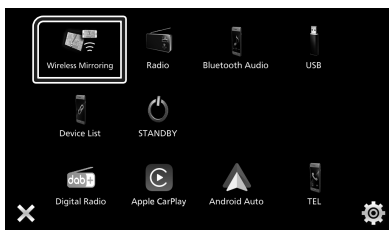

Bediening Wireless Mirroring voor Android-smartphone

U kunt de app op het toestel weergeven en bedienen terwijl uw Android-smartphone is aangesloten via Bluetooth.

Volg de instructies op uw Android-smartphone om Wireless Mirroring te gebruiken.

OPMERKING

- Parkeer de auto op een veilige plaats wanneer u Wireless Mirroring gebruikt. Tijdens het rijden verschijnt er geen Android-smartphoneschermbild op het display van dit toestel.
- Sommige inhoud en toepassingen kunnen vanwege copyrightredenen niet worden weergegeven of uitgevoerd.
- Als uw Android-smartphone niet werkt zoals u wilt, probeer deze dan opnieuw te starten door deze uit te schakelen en vervolgens weer in te schakelen.

Voorbereiding



1 Download de Mirroring App van Google Play.

Installeer de meest recente versie van de Mirroring-applicatie „MirrorAPP+“ op uw Android-smartphone.

OPMERKING

- Ga naar de webpagina MirrorAPP+ in Google Play om de compatibiliteit te bevestigen.
- Deze applicatie wordt niet geleverd door JVCKENWOOD.
JVCKENWOOD is niet aansprakelijk voor schade opgelopen door de klant in verband met het gebruik van de applicatie, behalve in gevallen waar dergelijke schade veroorzaakt wordt door JVCKENWOOD's nalatigheid of grove nalatigheid.

Een Android-smartphone aansluiten

- 1 Druk op de **MENU**-knop.
➤ Pop-up menu verschijnt.
- 2 Raak  aan.
➤ Het scherm Apparaatlijst verschijnt.
- 3 Raak  aan.
- 4 Start de Mirroring-app op uw Android-smartphone en scan de QR-code met de app.

Uw Android-smartphone zal verbinding maken met de wifi van het toestel.

Raak **Start now** aan om te beginnen met het vastleggen van uw Android-scherf.

- 5 Begin met genieten van Mirroring.

OPMERKING

- Wanneer een advertentie verschijnt, raakt u **Close** aan om deze te sluiten.

Mirroring bedienen

- 1 Gebruik uw Android-smartphone om de Mirroring-app te activeren, verbind deze dan met dit toestel.
- 2 Druk op de **HOME**-knop.
- 3 Raak  aan.
- 4 Raak **Wireless Mirroring** aan.

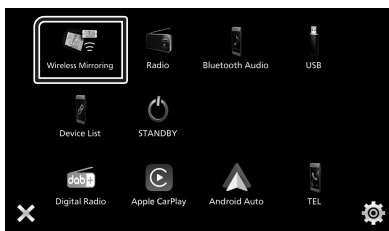

- Nadat de advertentie van de app is beëindigd, kunt u hetzelfde scherm van de Android-smartphone op de monitor van het toestel weergeven.

Verbinden/ installeren

Deze paragraaf is bedoeld voor de professionele installateur.

Laat voor de veiligheid de bedrading en montage over aan professionals. Raadpleeg de autoradio-dealer.

Vóór de installatie

Neem vóór de installatie van dit toestel de volgende voorzorgsmaatregelen in acht.

▲WAARSCHUWINGEN

- Als u de ontstekingskabel (rood) en de accukabel (geel) op het chassis van de auto (massa) aansluit, kunt u kortsluiting veroorzaken waardoor brand kan ontstaan. Sluit deze kabels altijd aan op de voedingsbron die door de zekeringkast loopt.
- Verwijder niet de zekering van de ontstekingskabel (rood) en de accukabel (geel). De voeding moet zijn aangesloten op de kabels via de zekering.
- Zorg er bij het bedraden voor dat u isolatietape omwikkelt om de isolatie te beschermen rondom draden waar ze contact maken met metalen onderdelen. Als u dit niet doet, kan dit leiden tot brand of een elektrische schok.

▲LET OP

- Installeer dit toestel in de console van uw auto. Raak het metalen deel van dit toestel tijdens of na het gebruik niet aan. Metalen delen zoals de behuizing worden heet.
- Om letsel door scherpe randen, enz., te voorkomen, mag u uw huid op uw armen en handen niet blootstellen tijdens het installeren van dit toestel.
- Let op dat de kabelbomen niet bekneld raken tijdens de installatie.

OPMERKING

- De montage en aansluiting van dit product vereist kennis en ervaring. Voor uw eigen veiligheid dient u de montage en aansluiting over te laten aan deskundigen.
- Zorg dat het toestel op een negatieve 12 Volt gelijkstroomvoeding is geaard.

- Installeer het toestel niet op plaatsen die aan direct zonlicht, overmatige hitte of vochtigheid blootstaan. Vermijd ook plaatsen met te veel stof of spatwater.
- Als de stroom niet op ON is gezet („Er is een fout in de luidsprekerbedrading. Controleer de aansluitingen.“ Indien wordt weergegeven), is er misschien een kortsluiting van de luidspreker draden of komen de draden in aanraking met het chassis van het voertuig en is de beschermingsfunctie mogelijk geactiveerd. Controleer in dit geval de luidsprekerkabel.
- Als het contact van uw auto geen ACC-stand heeft, moet u de ontstekingskabel met een spanningsbron verbinden die gelijk met het contact van de auto wordt in- of uitgeschakeld. Als u de ontstekingskabel verbindt met een spanningsbron waar constant spanning op staat, zoals een accukabel, kan de accu leeglopen.
- Als de console een deksel heeft, moet u er bij de installatie van het toestel op letten dat het voorpaneel het deksel bij het openen en sluiten niet raakt.
- Als de zekering is doorgebrand, controleert u eerst of de kabels elkaar niet raken en zo een kortsluiting veroorzaken en vervangt u de zekering door een nieuwe met dezelfde stroomsterkte.
- Isoleer niet-aangesloten kabels met isolatieband of ander geschikt materiaal. Voorkom kortsluiting door de kapjes op het uiteinde van de niet-aangesloten kabels of aansluitingen niet te verwijderen.
- Sluit de luidsprekerkabels correct aan op de corresponderende aansluitingen. Het toestel kan beschadigd raken of niet langer werken als u de ⊖-draden deelt of deze aardt met een metalen onderdeel van het voertuig.
- Indien er maar twee luidsprekers op het systeem worden aangesloten, moeten de connectors óf op de beide voorste uitgangen óf op de beide achterste uitgangen worden aangesloten (verwissel voor en achter niet). Indien u bijvoorbeeld de ⊕ connector van de linker luidspreker op een voorste uitgang aansluit, mag u de ⊖ connector niet op een achterste uitgang aansluiten.
- Controleer na het installeren van het toestel of de remlichten, richtingaanwijzers, ruitenwissers etc. van de auto correct functioneren.
- Duw niet te hard op het paneeloppervlak

tijdens de installatie van het toestel in het voertuig. Dit kan leiden tot krassen, schade of het niet meer goed functioneren.

- De ontvangst wordt mogelijk slechter wanneer zich metalen voorwerpen in de buurt van de Bluetooth-antenne bevinden.

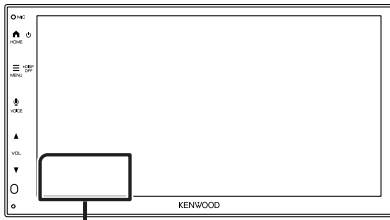

Bluetooth-antenne

Meegelerde accessoires voor installatie

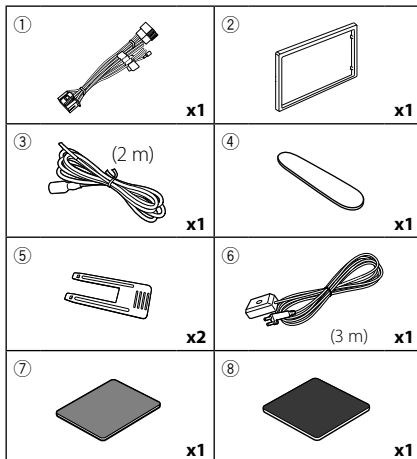

Installatieprocedure

- 1) Voorkom kortsluiting door de sleutel uit het contactslot te verwijderen en de \ominus aansluiting van de accu los te koppelen.
- 2) Verbind de juiste in- en uitgangskabels van elk toestel.
- 3) Sluit de kabel op de bedradingsbundel aan.
- 4) Neem connector B op de bedradingsbundel en sluit deze aan op de luidsprekerconnector van uw auto.
- 5) Neem connector A op de bedradingsbundel en sluit deze aan op de externe spanningsconnector op uw auto.
- 6) Sluit de connector van de bedradingsbundel op het toestel aan.
- 7) Installeer het toestel in uw auto.
- 8) Sluit de \ominus -pool van de batterij weer aan.
- 9) Druk op de resetknop.

De unit installeren

Montagehuls

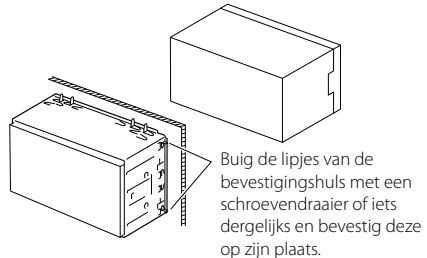

OPMERKING

- Zorg ervoor dat het toestel stevig op zijn plaats zit. Als het toestel instabiel is, kan het slecht functioneren (het geluid kan bijvoorbeeld overslaan).

Sierplaat

- 1) Bevestig de accessoire ② aan het toestel.

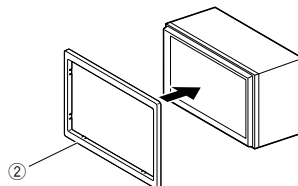

1DIN installatie (zonder montagehuls)

U kunt het toestel installeren in een ruimte van 1DIN-formaat door de beugels rechts, links en achter te verwijderen.

- 1) Verwijder de vier zwarte schroeven uit de achterbeugel en verwijder vervolgens twee zwarte schroeven uit elk van de linker- en rechterbeugels.

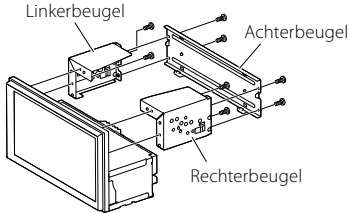

- 2) Lijn de gaten in het toestel (aan beide zijden) uit met de montagebeugel van het voertuig en zet het toestel vast met schroeven (afzonderlijk verkrijgbaar).

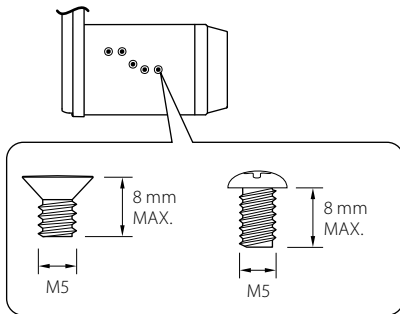

▲LET OP

Gebruik alleen de voorgeschreven schroeven. Gebruik van verkeerde schroeven kan het toestel beschadigen.

GPS-antenne

De GPS-antenne wordt in de auto geïnstalleerd. De antenne moet zo horizontaal mogelijk worden geïnstalleerd zodat de GPS-satellietsignalen goed kunnen worden ontvangen.

Installeer de GPS-antenne als volgt in uw auto:

- 1) Reinig het dashboard of het andere montageoppervlak.
- 2) Verwijder de afdekfolie van de metalen plaat (toebehoren ⑧).
- 3) Druk de metalen plaat (toebehoren ⑧) stevig op het dashboard of een ander oppervlak waarop u de antenne wilt installeren. U kunt de metalen plaat (toebehoren ⑧) buigen, zodat deze indien nodig ook op gebogen oppervlakken kan worden geïnstalleerd.
- 4) Verwijder het rugpapier van de dubbelzijdige tape (accessoire ⑦) en gebruik het om de GPS-antenne (accessoire ⑥) en de metalen plaat (accessoire ⑧) te bevestigen.

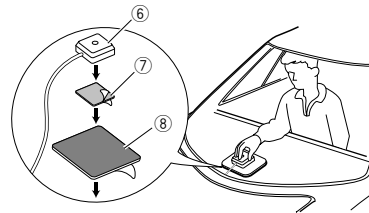

OPMERKING

- Gebruik de meegeleverde GPS-antenne. Het gebruik van andere dan de meegeleverde GPS-antenne kan een daling in de nauwkeurigheid van uw positionering teweeg brengen.
- In sommige typen auto's is de ontvangst van GPS-satellietsignalen niet mogelijk als de antenne in de auto wordt geïnstalleerd.
- Installeer deze GPS-antenne niet dichtbij antennes die worden gebruikt voor CB-radio's of satelliettelevisies.
- De afstand tussen de GPS-antenne en de antennes van smartphones/mobiele telefoons of andere zendantennes moet minimaal 30 cm bedragen. Het is mogelijk dat de GPS-satellietsignalen hinder ondervinden van deze apparaten.
- GPS-antennes presteren minder goed wanneer u ze verft (metaalkleur).

Verwijderen van de afwerkingsplaat

- 1) Steek de extractiesleutel (accessoire ④) tussen de bekledingsplaat en de hoofdeenheid tussen de klauwen.

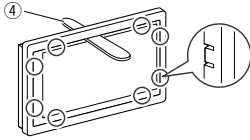

- 2) Trek de plaat naar buiten naar u toe.

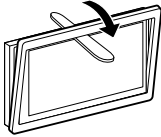

De eenheid verwijderen

- 1) Zie stap 1 in „**Verwijderen van de afwerkingsplaat**” voor het verwijderen van het inbouwframe.
- 2) Steek de uitbouwseutel (accessoire ⑤) diep in de opening tussen beide groeven, zoals wordt getoond. (Het uitsteeksel aan het eind van de extractiesleutel moet naar de eenheid toe wijzen.)

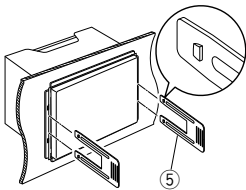

- 3) Wanneer de geplaatste extractiesleutel vastzit, steekt u de andere extractiesleutel in de opening.

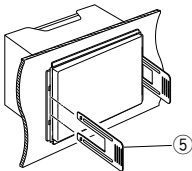

- 4) Trek de eenheid half uit.

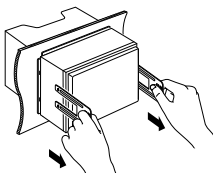

OPMERKING

- Wees voorzichtig om verwonding door de klempennen op de uitbouwseutel te vermijden.

- 5) Trek het toestel met uw handen geheel naar voren en let op dat u het toestel niet laat vallen.

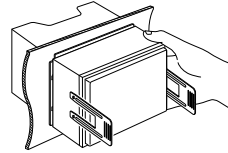

Verbinden van kabels met aansluitingen

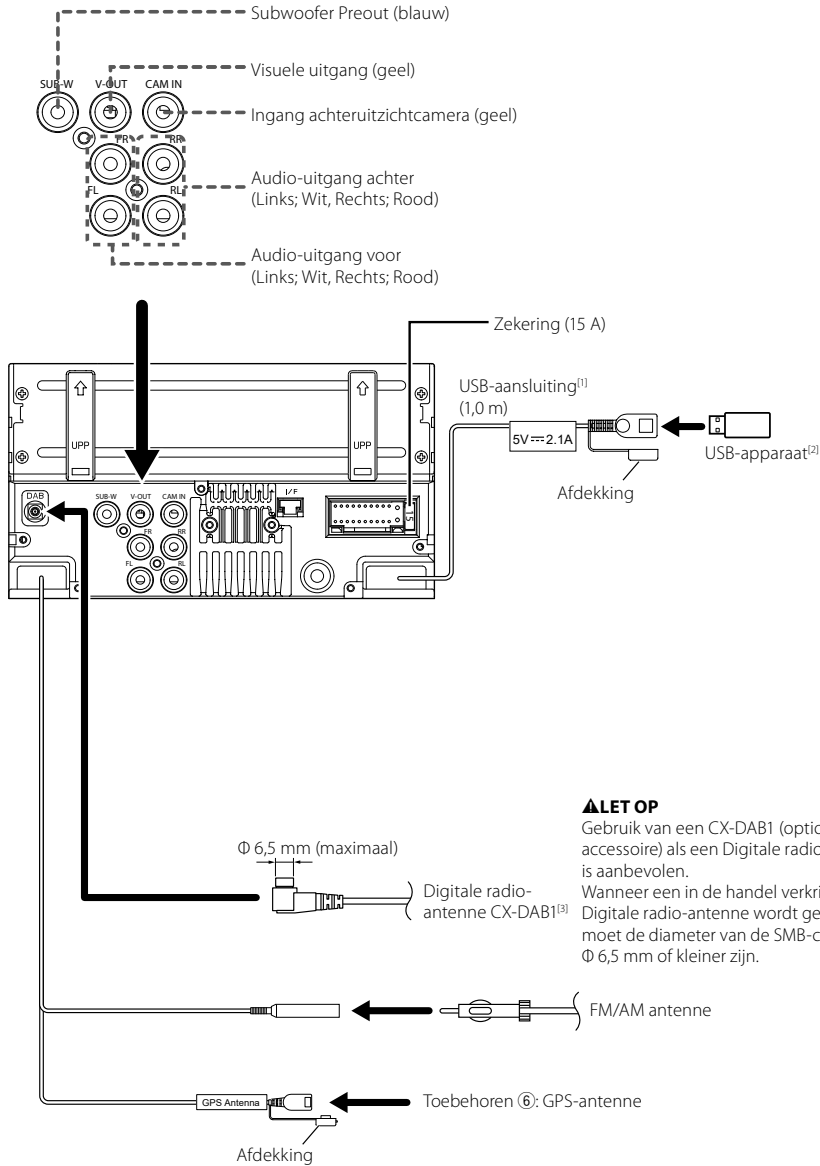

^[1] USB maximale voedingsstroom: DC 5 V \equiv 2,1 A

^[2] Apart verkocht

^[3] Optionele accessoire

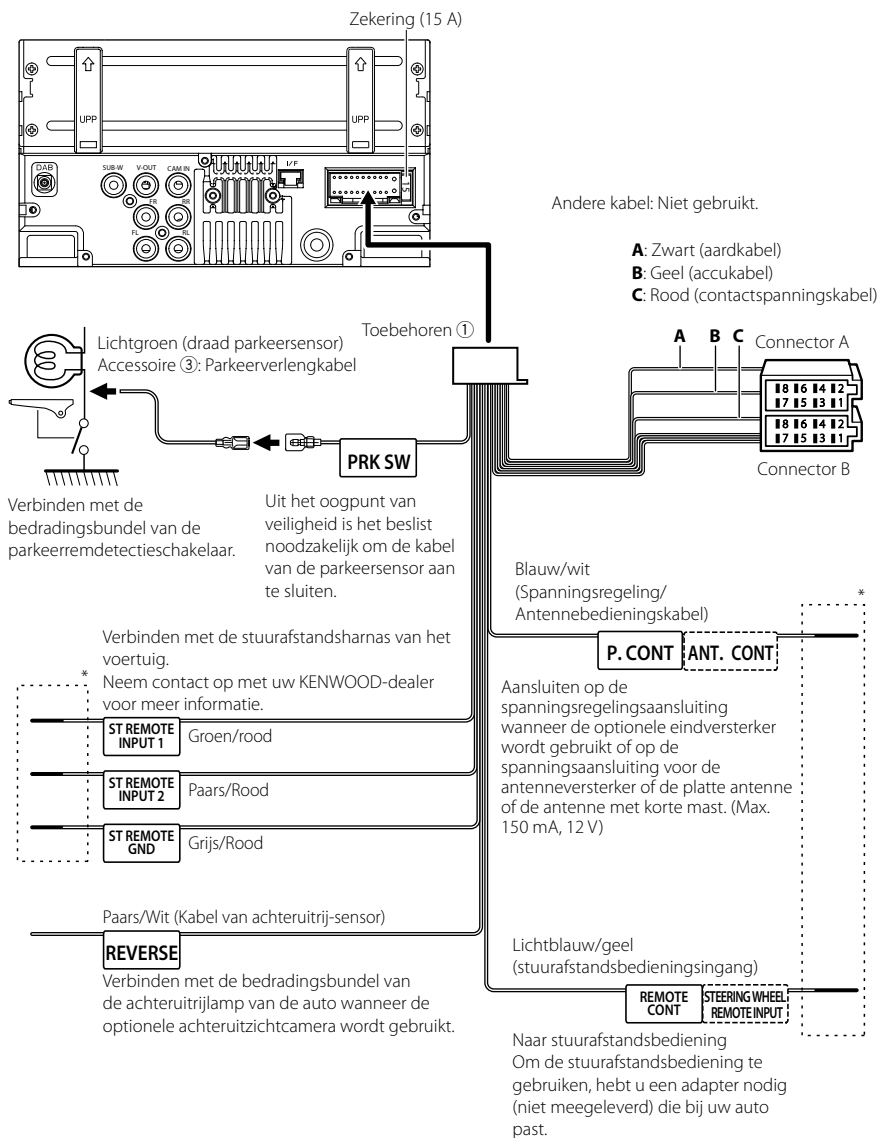

* Verwijder de kabel niet van de krimpkous, tenzij u een verbinding maakt.

Aansluiten van een iPhone/Android

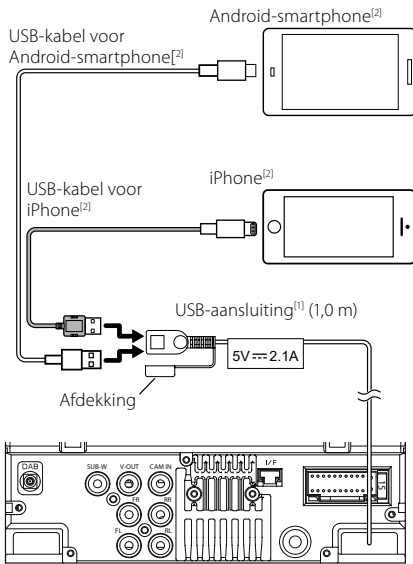

^[1] USB maximale voedingsstroom:
DC 5 V \equiv 2,1 A

^[2] Apart verkocht

ISO-aansluiting functiegids

Pen	Kleur en functie	
A-4	Geel	Accu
A-5	Blauw	Stroomantenne ^[1]
A-6	Oranje/wit	Verlichting
A-7	Rood	Ontsteking (ACC)
A-8	Zwart	Aardaansluiting (massa)
B-1/ B-2	Paars (+) / Paars/Zwart (-)	Rechts achter
B-3/ B-4	Grijs (+) / Grijs/Zwart (-)	Rechts voor
B-5/ B-6	Wit (+) / Wit/Zwart (-)	Links voor
B-7/ B-8	Groen (+)/ Groen/Zwart (-)	Links achter

^[1] Max. 150 mA, 12 V

- Luidsprekerimpedantie: 4-8 Ω

⚠ LET OP

Controleer de volgende toestand, voordat u de vrij verkrijgbare ISO-aansluitingen aansluit aan het apparaat:

- Wees ervan verzekerd dat de pinbezetting van de aansluiting past op het KENWOOD-apparaat.
- Let extra op de stroomkabel.
- In het geval dat de batterijkabel en de ontstekingskabel niet overeenkomen, wissel ze dan.
- In het geval dat de auto geen ontstekingskabel heeft, gebruik dan een vrij verkrijgbare interface.

Technische gegevens

■ Wifi-gedeelte

Frequentiebereik

: 5 GHz (5,745– 5,825 GHz)

Uitvoervermogen

: 5 GHz/SISO: 13,78 dBm

■ Bluetooth-gedeelte

Frequentie

: 2,402 – 2,480 GHz

RF-Uitgangsvermogen (E.I.R.P)

: -1,73 dBm (AVE), vermogensklasse 2

■ Algemeen

Bedrijfsspanning

: 12 V Gelijkstroom Autoaccu

Luidsprekerimpedantie

: 4 – 8 Ω

**Technische gegevens zijn zonder
voorafgaande kennisgeving wijzigbaar.**

Appendix

■ Copyrights

- The Bluetooth® word mark and logos are registered trademarks owned by Bluetooth SIG, Inc. and any use of such marks by JVCケンウッド Corporation is under license. Other trademarks and trade names are those of their respective owners.
- Windows Media is a registered trademark or trademark of Microsoft Corporation in the United States and/or other countries.
- This product is protected by certain intellectual property rights of Microsoft. Use or distribution of such technology outside of this product is prohibited without a license from Microsoft.
- Use of the Made for Apple badge means that an accessory has been designed to connect specifically to the Apple product(s) identified in the badge, and has been certified by the developer to meet Apple performance standards. Apple is not responsible for the operation of this device or its compliance with safety and regulatory standards. Please note that the use of this accessory with an Apple product may affect wireless performance.
- Apple, Apple CarPlay, iPhone, Siri and Lightning are trademarks of Apple Inc., registered in the U.S. and other countries and regions.
- App Store is a service mark of Apple Inc., registered in the U.S. and other countries.
- iOS is a trademark or registered trademark of Cisco in the U.S. and other countries and is used under license.
- Google, Android, Google Play, Android Auto and other marks are trademarks of Google LLC.
- To use Android Auto on your car display, you'll need an Android phone running Android 8 or higher, an active data plan, and the Android Auto app.
- USB Type-C® and USB-C® are registered trademarks of USB Implementers Forum.
- MirrorAPP+ is a trademark of Gigaboyz.com Limited.
- Wi-Fi® is a registered trademark of Wi-Fi Alliance®.
- The Wi-Fi CERTIFIED™ Logo is a certification mark of Wi-Fi Alliance®.
- THIS PRODUCT IS LICENSED UNDER THE AVC PATENT PORTFOLIO LICENSE FOR THE PERSONAL USE OF A CONSUMER OR OTHER USES IN WHICH IT DOES NOT RECEIVE REMUNERATION TO (i) ENCODE VIDEO IN COMPLIANCE WITH THE AVC STANDARD ("AVC VIDEO") AND/OR (ii) DECODE AVC VIDEO THAT WAS ENCODED BY A CONSUMER ENGAGED IN A PERSONAL ACTIVITY AND/OR WAS OBTAINED FROM A VIDEO PROVIDER LICENSED TO PROVIDE AVC VIDEO. NO LICENSE IS GRANTED OR SHALL BE IMPLIED FOR ANY OTHER USE. ADDITIONAL INFORMATION MAY BE OBTAINED FROM MPEG LA, L.L.C. SEE [HTTP://WWW.MPEGLA.COM](http://www.mpegla.com)
- THIS PRODUCT IS LICENSED UNDER THE VC-1 PATENT PORTFOLIO LICENSE FOR THE PERSONAL AND NON-COMMERCIAL USE OF A CONSUMER TO (i) ENCODE VIDEO IN COMPLIANCE WITH THE VC-1 STANDARD ("VC-1 VIDEO") AND/OR (ii) DECODE VC-1 VIDEO

THAT WAS ENCODED BY A CONSUMER ENGAGED IN A PERSONAL AND NON-COMMERCIAL ACTIVITY AND/OR WAS OBTAINED FROM A VIDEO PROVIDER LICENSED TO PROVIDE VC-1 VIDEO. NO LICENSE IS GRANTED OR SHALL BE IMPLIED FOR ANY OTHER USE. ADDITIONAL INFORMATION MAY BE OBTAINED FROM MPEG LA, L.L.C. SEE [HTTP://WWW.MPEGLA.COM](http://www.mpegla.com)

- libFLAC
Copyright (C) 2000,2001,2002,2003,2004,2005,2006,2007,2008,2009 Josh Coelson
Redistribution and use in source and binary forms, with or without modification, are permitted provided that the following conditions are met:
 - Redistributions of source code must retain the above copyright notice, this list of conditions and the following disclaimer.
 - Redistributions in binary form must reproduce the above copyright notice, this list of conditions and the following disclaimer in the documentation and/or other materials provided with the distribution.
 - Neither the name of the Xiph.org Foundation nor the names of its contributors may be used to endorse or promote products derived from this software without specific prior written permission.THIS SOFTWARE IS PROVIDED BY THE COPYRIGHT HOLDERS AND CONTRIBUTORS "AS IS" AND ANY EXPRESS OR IMPLIED WARRANTIES, INCLUDING, BUT NOT LIMITED TO, THE IMPLIED WARRANTIES OF MERCHANTABILITY AND FITNESS FOR A PARTICULAR PURPOSE ARE DISCLAIMED. IN NO EVENT SHALL THE FOUNDATION OR CONTRIBUTORS BE LIABLE FOR ANY DIRECT, INDIRECT, INCIDENTAL, SPECIAL, EXEMPLARY, OR CONSEQUENTIAL DAMAGES (INCLUDING, BUT NOT LIMITED TO, PROCUREMENT OF SUBSTITUTE GOODS OR SERVICES; LOSS OF USE, DATA, OR PROFITS; OR BUSINESS INTERRUPTION) HOWEVER CAUSED AND ON ANY THEORY OF LIABILITY, WHETHER IN CONTRACT, STRICT LIABILITY, OR TORT (INCLUDING NEGLIGENCE OR OTHERWISE) ARISING IN ANY WAY OUT OF THE USE OF THIS SOFTWARE, EVEN IF ADVISED OF THE POSSIBILITY OF SUCH DAMAGE.
- libvorbis
Copyright (c) 2002-2008 Xiph.org Foundation
Redistribution and use in source and binary forms, with or without modification, are permitted provided that the following conditions are met:
 - Redistributions of source code must retain the above copyright notice, this list of conditions and the following disclaimer.
 - Redistributions in binary form must reproduce the above copyright notice, this list of conditions and the following disclaimer in the documentation and/or other materials provided with the distribution.
 - Neither the name of the Xiph.org Foundation nor the names of its contributors may be used to endorse or promote products derived from this software without specific prior written permission.THIS SOFTWARE IS PROVIDED BY THE COPYRIGHT HOLDERS AND CONTRIBUTORS "AS IS" AND ANY

EXPRESS OR IMPLIED WARRANTIES, INCLUDING, BUT NOT LIMITED TO, THE IMPLIED WARRANTIES OF MERCHANTABILITY AND FITNESS FOR A PARTICULAR PURPOSE ARE DISCLAIMED. IN NO EVENT SHALL THE FOUNDATION OR CONTRIBUTORS BE LIABLE FOR ANY DIRECT, INDIRECT, INCIDENTAL, SPECIAL, EXEMPLARY, OR CONSEQUENTIAL DAMAGES (INCLUDING, BUT NOT LIMITED TO, PROCUREMENT OF SUBSTITUTE GOODS OR SERVICES; LOSS OF USE, DATA, OR PROFITS; OR BUSINESS INTERRUPTION) HOWEVER CAUSED AND ON ANY THEORY OF LIABILITY, WHETHER IN CONTRACT, STRICT LIABILITY, OR TORT (INCLUDING NEGLIGENCE OR OTHERWISE) ARISING IN ANY WAY OUT OF THE USE OF THIS SOFTWARE, EVEN IF ADVISED OF THE POSSIBILITY OF SUCH DAMAGE.

• libogg

Copyright (c) 2002, Xiph.org Foundation Redistribution and use in source and binary forms, with or without modification, are permitted provided that the following conditions are met:

- Redistributions of source code must retain the above copyright notice, this list of conditions and the following disclaimer.
- Redistributions in binary form must reproduce the above copyright notice, this list of conditions and the following disclaimer in the documentation and/or other materials provided with the distribution.
- Neither the name of the Xiph.org Foundation nor the names of its contributors may be used to endorse or promote products derived from this software without specific prior written permission.

THIS SOFTWARE IS PROVIDED BY THE COPYRIGHT HOLDERS AND CONTRIBUTORS "AS IS" AND ANY EXPRESS OR IMPLIED WARRANTIES, INCLUDING, BUT NOT LIMITED TO, THE IMPLIED WARRANTIES OF MERCHANTABILITY AND FITNESS FOR A PARTICULAR PURPOSE ARE DISCLAIMED. IN NO EVENT SHALL THE FOUNDATION OR CONTRIBUTORS BE LIABLE FOR ANY DIRECT, INDIRECT, INCIDENTAL, SPECIAL, EXEMPLARY, OR CONSEQUENTIAL DAMAGES (INCLUDING, BUT NOT LIMITED TO, PROCUREMENT OF SUBSTITUTE GOODS OR SERVICES; LOSS OF USE, DATA, OR PROFITS; OR BUSINESS INTERRUPTION) HOWEVER CAUSED AND ON ANY THEORY OF LIABILITY, WHETHER IN CONTRACT, STRICT LIABILITY, OR TORT (INCLUDING NEGLIGENCE OR OTHERWISE) ARISING IN ANY WAY OUT OF THE USE OF THIS SOFTWARE, EVEN IF ADVISED OF THE POSSIBILITY OF SUCH DAMAGE.

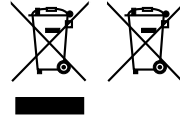

■ **Information on Disposal of Old Electrical and Electronic Equipment and Batteries (applicable for EU countries that have adopted separate waste collection systems)**

Products and batteries with the symbol (crossed-out wheeled bin) cannot be disposed as household waste.

Old electrical and electronic equipment and batteries should be recycled at a facility capable of handling these items and their waste byproducts.

Contact your local authority for details in locating a recycle facility nearest to you.

Proper recycling and waste disposal will help conserve resources whilst preventing detrimental effects on our health and the environment.

■ **Informations sur le traitement des appareils électriques et électroniques et des batteries usagés (applicable aux pays de l'UE ayant adopté un système de tri des déchets)**

Les produits et piles électriques sur lesquels le pictogramme (poubelle barrée) est apposé ne peuvent pas être éliminés comme ordures ménagères.

Les anciens équipements électriques et électroniques et les piles électriques doivent être recyclés sur des sites capables de traiter ces produits et leurs sous-produits déchets.

Contactez vos autorités locales pour connaître le site de recyclage le plus proche.

Un recyclage adapté et l'élimination des déchets aideront à conserver les ressources et à nous préserver des leurs effets nocifs sur notre santé et sur l'environnement.

■ **Entsorgung von gebrauchten elektrischen und elektronischen Geräten und Batterien (anzuwenden in EU-Ländern mit einem separaten Sammelsystem für solche Geräte)**

Das Symbol (durchgestrichene Mülltonne) auf dem Produkt oder seiner Verpackung weist darauf hin, dass dieses Produkt nicht als normaler Haushaltsabfall behandelt werden darf, sondern an einer Annahmestelle für das Recycling von elektrischen und elektronischen Geräten und Batterien abgegeben werden muss.

Alte elektrische und elektronische Geräte müssen in einer Anlage recycelt werden, die für den Umgang mit diesen Artikeln und dem Begleitabfall geeignet sind. Unsachgemäße oder falsche Entsorgung gefährden Umwelt und Gesundheit.

Weitere Informationen über das Recycling dieses Produktes erhalten Sie von Ihrer Gemeinde oder den kommunalen Entsorgungsbetrieben.

■ **Informatie over het weggooiën van gebruikte elektrische en elektronische apparatuur en batterijen (voor EU-landen die gescheiden vuilverwerkingssystemen gebruiken)**

Producten en batterijen met dit symbool (doorkruiste vuilnisbak) kunnen niet als gewoon huisvuil worden weggegooid.

Lever deze producten in bij de aangewezen inzamelingspunten, waar ze gratis worden geaccepteerd en op de juiste manier worden verwerkt, teruggewonnen en hergebruikt.

Voor inleveradressen zie www.nvmp.nl, www.ictmilieu.nl, www.stibat.nl.

Het juist recyclen en weggooiën van vuil helpt bronnen te besparen en vermindert een schadelijke invloed op uw gezondheid en het milieu.

■ **מידע בדבר השלכה לאשפה של ציוד חשמלי ואלקטרוני ישן וכן סוללות (רלוונטי למדינות שמשתמשות במערכת איסוף אשפה מופרדת).**

לא ניתן להשליך מוצרים וסוללות עם הסימון (פח אשפה X עליו) כאשפה ביתית רגילה.

יש למחזר ציוד חשמלי ואלקטרוני ישן וכן סוללות במתקן המסוגל לטפל בפריטים כאלה ובתוצרי הלואי שלהם. צרו קשר עם הרשות המקומית לקבלת פריטים אודות מתקן המיחזור הקרוב אליכם. מיחזור והשלכה לאשפה נאותים יעזרו לשמר משאבים ולמנוע השפעות שליליות על בריאותנו ועל הסביבה.



Declaration of Conformity with regard to the RE Directive 2014/53/EU

Declaration of Conformity with regard to the RoHS Directive 2011/65/EU

Manufacturer:

JVCKENWOOD Corporation
3-12, Moriyacho, Kanagawa-ku, Yokohama-shi,
Kanagawa 221-0022, JAPAN

EU Representative:

JVCKENWOOD Europe B.V.
Rendementsweg 20 B-9, 3641 SL Mijdrecht, THE
NETHERLANDS

English

Hereby, JVCKENWOOD declares that the radio equipment DMX6523DABS is in compliance with Directive 2014/53/EU. The full text of the EU declaration of conformity is available at the following internet address:

Français

Par la présente, JVCKENWOOD déclare que l'équipement radio DMX6523DABS est conforme à la directive 2014/53/UE. L'intégralité de la déclaration de conformité UE est disponible à l'adresse Internet suivante :

Deutsch

Hiermit erklärt JVCKENWOOD, dass das Funkgerät DMX6523DABS der Richtlinie 2014/53/EU entspricht. Der volle Text der EU-Konformitätserklärung steht unter der folgenden Internetadresse zur Verfügung:

Nederlands

Hierbij verklaart JVCKENWOOD dat de radioapparatuur DMX6523DABS in overeenstemming is met Richtlijn 2014/53/EU. De volledige tekst van de EU-verklaring van overeenstemming is te vinden op het volgende internetadres:

Italiano

Con la presente, JVCKENWOOD dichiara che l'apparecchio radio DMX6523DABS è conforme alla Direttiva 2014/53/UE. Il testo integrale della dichiarazione di conformità UE è disponibile al seguente indirizzo internet:

Español

Por la presente, JVCKENWOOD declara que el equipo de radio DMX6523DABS cumple la Directiva 2014/53/UE. El texto completo de la declaración de conformidad con la UE está disponible en la siguiente dirección de internet:

Português

Deste modo, a JVCKENWOOD declara que o equipamento de rádio DMX6523DABS está em conformidade com a Diretiva 2014/53/UE. O texto integral da declaração de conformidade da UE está disponível no seguinte endereço de internet:

Polska

Niniejszym, JVCKENWOOD deklaruje, że sprzęt radiowy DMX6523DABS jest zgodny z dyrektywą 2014/53/UE. Pełny tekst deklaracji zgodności EU jest dostępny pod adresem:

Český

Společnost JVCKENWOOD tímto prohlašuje, že rádiové zařízení DMX6523DABS splňuje podmínky směrnice 2014/53/EU. Plný text EU prohlášení o shodě je dostupný na následující internetové adrese:

Magyar

JVCケンウッド ezennel kijelenti, hogy a DMX6523DABS rádióberendezés megfelel a 2014/53/EU irányelvnek. Az EU konformitási nyilatkozat teljes szövege az alábbi weboldalon érhető el:

Hrvatski

JVCケンウッド ovim izjavljuje da je radio oprema DMX6523DABS u skladu s Direktivom 2014/53/EU. Čjeloviti tekst deklaracije Europske unije o usklađenosti dostupan je na sljedećoj internet adresi:

Svenska

Härmed försäkrar JVCケンWOOD att radioutrustningen DMX6523DABS är i enlighet med direktiv 2014/53 / EU. Den fullständiga texten av EU-försäkran om överensstämmelse finns på följande Internetadress:

Suomi

JVCケンWOOD julistaa täten, että radiolaitte DMX6523DABS on direktiivin 2014/53/EU mukainen. EU-vaatimustenmukaisuusvakuutus löytyy kokonaisuudessaan seuraavasta internet-osoitteesta:

Slovensko

S tem JVCケンWOOD izjavlja, da je radijska oprema DMX6523DABS v skladu z Direktivo 2014/53/EU. Celotno besedilo direktive EU o skladnosti je dostopno na tem spletnem naslovu:

Slovensky

Spoločnosť JVCケンWOOD týmto vyhlasuje, že rádiové zariadenie DMX6523DABS vyhovuje smernici 2014/53/EU. Celý text EÚ vyhlásenia o zhode nájdete na nasledovnej internetovej adrese:

Dansk

Herved erklærer JVCケンWOOD, at radioustyret DMX6523DABS er i overensstemmelse med Direktiv 2014/53/EU. EU-overensstemmelseserklæringens fulde ordlyd er tilgængelig på følgende internetadresse:

Norsk

JVCケンWOOD erklærer herved at radioustyret DMX6523DABS er i samsvar med Direktiv 2014/53/EU. Den fullstendige teksten til EU-konformitetserklæringen er tilgjengelig på følgende internetadresse:

Ελληνικά

Με το παρόν, η JVCケンWOOD δηλώνει ότι ο ραδιοεξοπλισμός DMX6523DABS συμμορφώνεται με την Οδηγία 2014/53/ΕΕ. Το πλήρες κείμενο της δήλωσης συμμόρφωσης της ΕΕ είναι διαθέσιμο στην ακόλουθη διεύθυνση στο διαδίκτυο:

Eesti

Käesolevaga JVCケンWOOD kinnitab, et DMX6523DABS raadiovarustus on vastavuses direktiiviga 2014/53/EL. ELi vastavusdeklaratsiooni terviktekst on kättesaadav järgmisel internetiaadressil:

Latviešu

JVCケンWOOD ar šo deklarē, ka radio aparatūra DMX6523DABS atbilst direktīvas 2014/53/ES prasībām. Pilns ES atbilstības deklarācijas teksts ir pieejams šādā tīmekļa adresē:

Lietuviškai

Šiuo JVCケンWOOD pažymi, kad radijo įranga DMX6523DABS atitinka 2014/53/EB direktyvos reikalavimus. Visą EB direktyvos atitikties deklaracijos tekstą galite rasti šiuo internetiniū adresu:

Malti

B'dan, JVCケンWOOD jiddikjara li t-taġmir tar-radju DMX6523DABS huwa konformi mad-Direttiva 2014/53/UE. It-test kollu tad-dikjarazzjoni ta' konformità huwa disponibbli fl-indirizz intranet li ġej:

Українська

Таким чином, компанія JVCケンWOOD заявляє, що радіобладнання DMX6523DABS відповідає Директиві 2014/53/ЕU. Повний текст декларації про відповідність ЄС можна знайти в Інтернеті за такою адресою:

Türkçe

Burada, JVCケンWOOD DMX6523DABS radyo ekipmaninin 2014/53/ AB Direktifine uygun olduğunu bildirir. AB uyumluluk deklarasyonunun tam metni aşağıdaki internet adresinde mevcuttur.

Русский

JVCケンWOOD настоящим заявляет, что радиооборудование DMX6523DABS соответствует Директиве 2014/53/ЕU. Полный текст декларации соответствия ЕС доступен по следующему адресу в сети Интернет:

Limba română

Prin prezenta, JVCケンWOOD declară că echipamentul radio DMX6523DABS este în conformitate cu Directiva 2014/53/UE. Textul integral al declarației de conformitate UE este disponibil la următoarea adresă de internet:

Български език

С настоящото JVCケンWOOD декларира, че радиооборудването на DMX6523DABS е в съответствие с Директива 2014/53/ЕС. Пълният текст на ЕС декларацията за съответствие е достъпен на следния интернет адрес:

URL : <https://www.kenwood.com/euukdoc/>

UK CA

Declaration of Conformity with regard to the Radio Equipment Regulations 2017 (S.I. 2017/1206)

Declaration of Conformity with regard to the Restriction of the Use of Certain Hazardous Substances in Electrical and Electronic Equipment Regulations 2012 (S.I. 2012/3032)

Manufacturer:

JVCケンWOOD Corporation
3-12, Moriyacho, Kanagawa-ku, Yokohama-shi,
Kanagawa 221-0022, JAPAN

UK Importer:

JVCケンWOOD U.K. Limited
First Floor, Gleneagles, the Belfry, Colonial Way,
Watford, Hertfordshire WD24 4WH, UNITED
KINGDOM

Hereby, JVCケンWOOD declares that the radio equipment "DMX6523DABS" is in compliance with the relevant statutory requirements. The full text of the declaration of conformity is available at the following internet address: <https://www.kenwood.com/euukdoc/>



KENWOOD